

โครงการก่อสร้างศูนย์ราชการจังหวัดลำพูน พร้อมสิ่งก่อสร้างประกอบ

ตำบลศรีบัวบาน อำเภอเมืองลำพูน จังหวัดลำพูน

แบบงานสถาปัตยกรรม

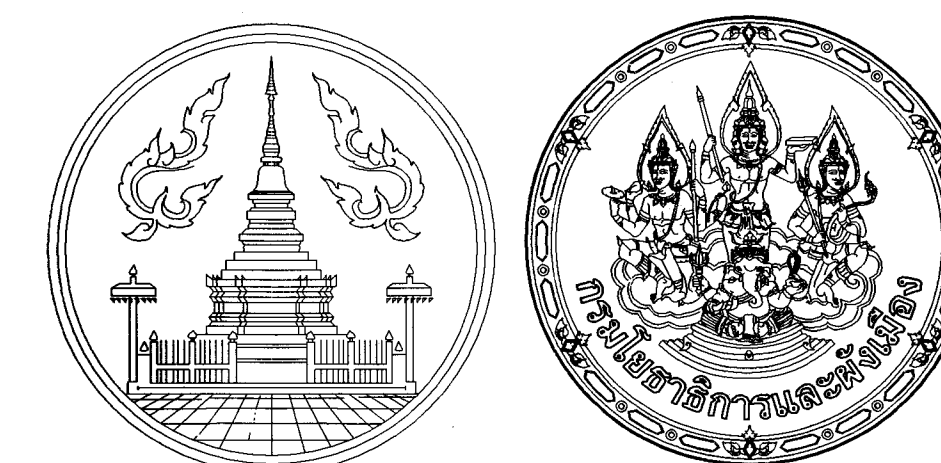

ชื่อโครงการ
โครงการก่อสร้างศูนย์ราชการจังหวัดลำพูน พร้อมสิ่งก่อสร้างประกอบ
เจ้าของ
จังหวัดลำพูน
สถานที่ก่อสร้าง
ตำบลศรีบัวบาน อำเภอเมืองลำพูน จังหวัดลำพูน

ออกแบบโดย
กรมโยธาธิการและผังเมือง กระทรวงมหาดไทย

เลขที่แบบ	จำนวน
ส.ยผจ.ลพ. AR -2563	27
ส.ยผจ.ลพ. LA -2563	-
ส.ยผจ.ลพ. IA -2563	-
ส.ยผจ.ลพ. S -2563	-
ส.ยผจ.ลพ. SN -2563	-
ส.ยผจ.ลพ. EE -2563	-
ส.ยผจ.ลพ. M -2563	-
รวม	27

สัญลักษณ์ประกอบแบบ

สัญลักษณ์แบบขยาย	
	ชื่อแบบขยาย เลขที่แบบที่แบบขยายปรากฏ
สัญลักษณ์รูปด้าน	
	ชื่อรูปด้าน เลขที่แบบ ที่รูปด้านปรากฏ ทิศทางมุมมองรูปด้าน
สัญลักษณ์หน้าต่าง	
	สัญลักษณ์ หมายเลขหน้าต่าง
สัญลักษณ์ประตู	
	สัญลักษณ์ หมายเลขประตู
สัญลักษณ์ทิศเหนือ	
สัญลักษณ์ชื่อห้อง	
	ชื่อห้อง เบอร์ผิวพื้น ระดับผิวพื้น เบอร์ฝ้าเพดาน
เส้นบอกระยะ	
	ริม ถึง ริม ริม ถึง ริม ริม ถึง ศูนย์กึ่งกลาง ศูนย์กึ่งกลาง ถึง ศูนย์กึ่งกลาง
แนวตัด	
	ชื่อรูปตัด เลขที่แบบ ที่รูปตัดปรากฏ
สัญลักษณ์ผนัง	
	สัญลักษณ์ หมายเลขผนัง
สัญลักษณ์บอกระดับ	จุดอ้างอิงในการก่อสร้าง
แนวเสา	
	เส้นแนวเขตที่ดิน สัญลักษณ์ หมุด สัญลักษณ์ แนวเขตที่ดิน
สัญลักษณ์วัสดุ	
	ดิน ทราย อิฐหัก หรือ กววด คอนกรีต ก่ออิฐมวลเบา ก่ออิฐมวลเบาเต็มแผ่น ก่อคอนกรีตบล็อก ก่อคอนกรีตบล็อกเต็มแผ่น ก่อคอนกรีตบล็อกครึ่งแผ่น หิน หน้าต่างเหล็ก หน้าต่างไม้สีแล้ว หน้าต่างกระจกหรือโลหะ หน้าต่างไม้

สารบัญแบบ

แผ่นที่	รายการ	แบบเลขที่
A-01	สารบัญแบบ , สัญลักษณ์ , รายการวัสดุ	
A-02	แปลนพื้นชั้นที่ 1	
A-03	แปลนพื้นชั้นที่ 2	
A-04	แปลนพื้นชั้นที่ 3	
A-05	แปลนพื้นชั้นที่ 4	
A-06	แปลนหลังคา	
A-07	แปลนฝ้าเพดานชั้นที่ 1	
A-08	แปลนฝ้าเพดานชั้นที่ 2	
A-09	แปลนฝ้าเพดานชั้นที่ 3	
A-10	แปลนฝ้าเพดานชั้นที่ 4	
A-11	รูปด้าน 1,2	
A-12	รูปด้าน 3,4	
A-13	รูปตัด A-A , B-B , C-C	
A-14	แบบขยายบันได ST-01 - ST-04	
A-15	แบบขยายบันได ST-05	
A-16	แบบขยายบันได ST-06 , ST-07 , แบบขยายทางลาด	
A-17	แบบขยายบันได ST-06 DETAIL A , B , C	
A-18	แบบขยายห้องน้ำ 1 - 4	
A-19	แบบขยายห้องน้ำ 5 - 6 , รายการประกอบแบบห้องน้ำ	
A-20	แบบขยายห้องน้ำ 7 - 11	
A-21	แบบขยายคาน้ำเคอร์ , แบบขยายบ้ำช้อหน้าห้อง	
A-22	แบบขยายประตู	
A-23	แบบขยายหน้าต่าง	
A-24	รายการประกอบแบบประตู - หน้าต่าง	
A-25	แบบขยายผนัง P1 , P2 , P3 , P4	
A-26	แบบขยายหลังคาคลุมทางเข้า - หน้าจั่ว	
A-27	ขอบเขตงานก่อสร้างทั่วไป , บัญชีแสดงปริมาณงาน	

รายการวัสดุ

สัญลักษณ์	รายการ
1	ฉาบพื้นเกล็ดซีเมนต์ ผิวด้าน P.V.C แมงมุม
2	ปูกระเบื้องหินเกล็ดซีเมนต์ สำหรับขนาด 0.30 x 0.30
3	พื้นฉาบซีเมนต์ขัดมัน
4	พื้น คสล ขัดมันผสมทรายกันซึม
5	พื้นปูกระเบื้อง 12"x12"
6	พื้นปูแผ่นทึบขนาด 0.40 x 0.40 ม
7	พื้นปูแผ่นหินแกรนิตขนาด 0.40 x 0.80 ม
8	พื้นปูกระเบื้องยางหนา 2.5 มม ขนาด 0.30 x 0.30 ม
9	พื้นทำกรวดล้างหรือทรายล้าง
10	พื้นปูพรม
11	พื้นทำ คสล ขัดหยาบ
12	พื้น คสล ฉาบซีเมนต์ขัดมัน ทำระบบกันซึม ชนิดอคริลิกโพลีเมอร์เสริมใยแก้ว
13	พื้น คสล ฉาบซีเมนต์ ทำระบบกันซึมแบบทาปูนคมี (ภายในถึงเก็บน้ำ คสล และบ่อบำบัดน้ำเสีย)
14	พื้นปูกระเบื้องแกรนิตโต้ สีครีม ขนาด 0.60x0.60 ม
15	พื้นปูกระเบื้องแกรนิตโต้ขนาด 60x60 (GT ALBANIA SNOW 24"x24")

วัสดุฝ้าเพดาน	
สัญลักษณ์	รายการ
1	ฝ้าเพดานยิปซัมบอร์ดหนา 9 มม ปิดร่องฉาบทาสีโครมอลูมิเนียม สีเป็นตาราง # 0.60 x 0.60 ม
2	ฝ้าเพดานยิปซัมบอร์ดหนา 9 มม ปิดด้วย ACOUSTIC BOARD หนา 9 มม โครงคร่าวเหล็กชุบสังกะสี สีเป็นตาราง # 0.60x0.60 ม (Arcon type)
3	ฝ้าเพดานอลูมิเนียมอบสีชนิดมีรูพรุนขนาด 0.60x0.60 ม โครงคร่าวเหล็กชุบสังกะสี สีเป็นตาราง # 0.60x0.60 ม (Arcon type)
4	ฝ้าเพดาน ค.ส.ล ฉาบปูนเรียบทาสี
5	ฝ้าเพดาน ค.ส.ล ฉาบปูนเรียบทาสี พื้นวัสดุกันความร้อนและเก็บเสียง
6	ฝ้าเพดานอลูมิเนียมอบสี รูปตัว C โครงคร่าวเหล็กชุบสังกะสี 1.00 ม
7	ฝ้าเพดานยิปซัมบอร์ดชนิดมีรูพรุนขนาด 9 มม ปิดร่องฉาบเรียบทาสี โครงคร่าวเหล็กชุบสังกะสีสีเป็นตาราง 0.60 x 0.60 ม

วัสดุผนังและผิวผนัง

สัญลักษณ์	รายการ
1A	ผนัง คสล หรือ ก่ออิฐฉาบปูนเรียบทาสีฟัน
2A	ผนังก่ออิฐมวลเบา ฉาบปูนเรียบทาสี
3A	ผนังก่ออิฐมวลเบา ฉาบปูนเรียบ ทาสีน้ำพลาสติกชนิดพิเศษที่ความสะอาดได้
4A	ผนังก่ออิฐมวลเบาฉาบปูนเรียบทาสี
5A	ผนังฉาบซีเมนต์ หนา 12 มม ฉาบเรียบ โครงเหล็กชุบสังกะสีทาสี
6A	ผนังฉาบซีเมนต์ไฮโปซีเมนต์หนา 25mm.(ใส่โพรง) โครงคร่าวเหล็กชุบสังกะสี 2 ด้าน
7A	ผนังปูแผ่นหินแกรนิต ขนาด 0.40x0.80 ม หนาไม่ต่ำกว่า 2 ซม
8A	ผนังปูหินแกรนิต ขนาด 0.40x0.80 ม หนาไม่ต่ำกว่า 2 ซม
9A	ผนัง คสล ทาสีด้วยปูนเคมีกันซึม (ภายในบ่อลิฟท์ และ ภายในถังเก็บน้ำ)
10A	ผนังภายในห้องเย็นคงทนด้วยวัสดุกันความร้อนและเก็บเสียง
11A	ผนังห้องน้ำสำเร็จรูป



จังหวัดลำพูน

แบบ
โครงการก่อสร้างศูนย์ราชการจังหวัดลำพูน

คณะกรรมการจัดทำแบบปฏิบัติงานก่อสร้าง
ตามคำสั่งจังหวัดลำพูน ที่ 2548/2562 ลงวันที่ 19 ธันวาคม 2562

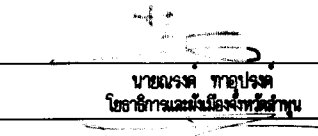
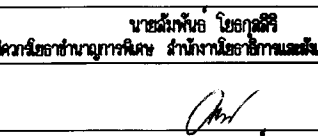
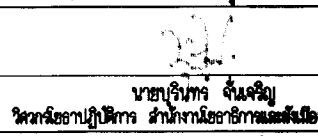
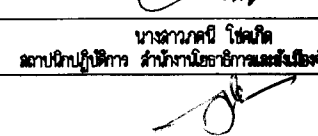
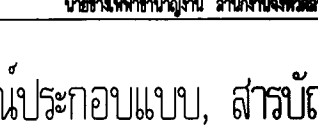
ลงชื่อ		ประธานกรรมการ
ลงชื่อ		กรรมการ
ลงชื่อ		กรรมการ
ลงชื่อ		กรรมการ
ลงชื่อ		กรรมการ

แสดงแบบ
สัญลักษณ์ประกอบแบบ, สารบัญแบบ, รายการวัสดุ

มาตราส่วน	เลขที่แบบ
-	ส.ย.ผ.ส.พ. AR-2563
วัน เดือน ปี เขียนแบบ	วันที่ กำกับแบบ
25 ธ.ค. 2562	01
จำนวนแผ่น	จำนวนแผ่น
27	27

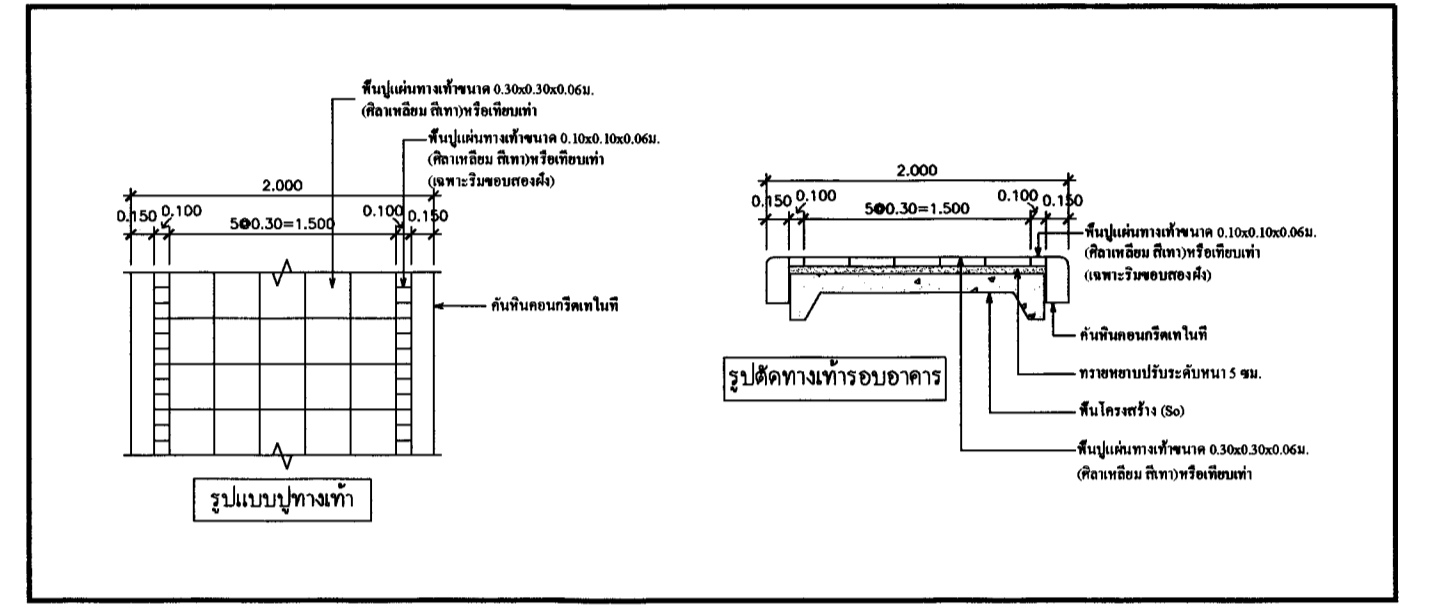
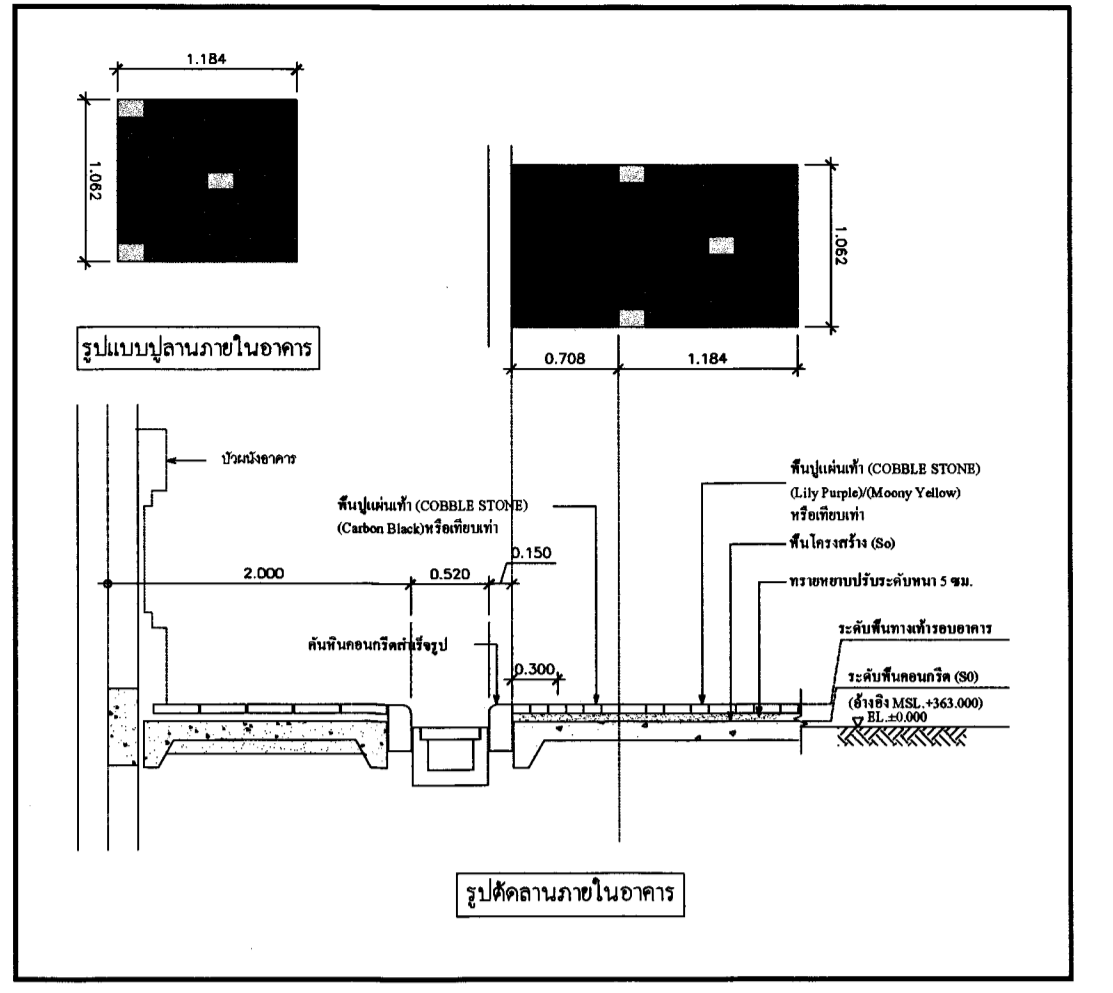
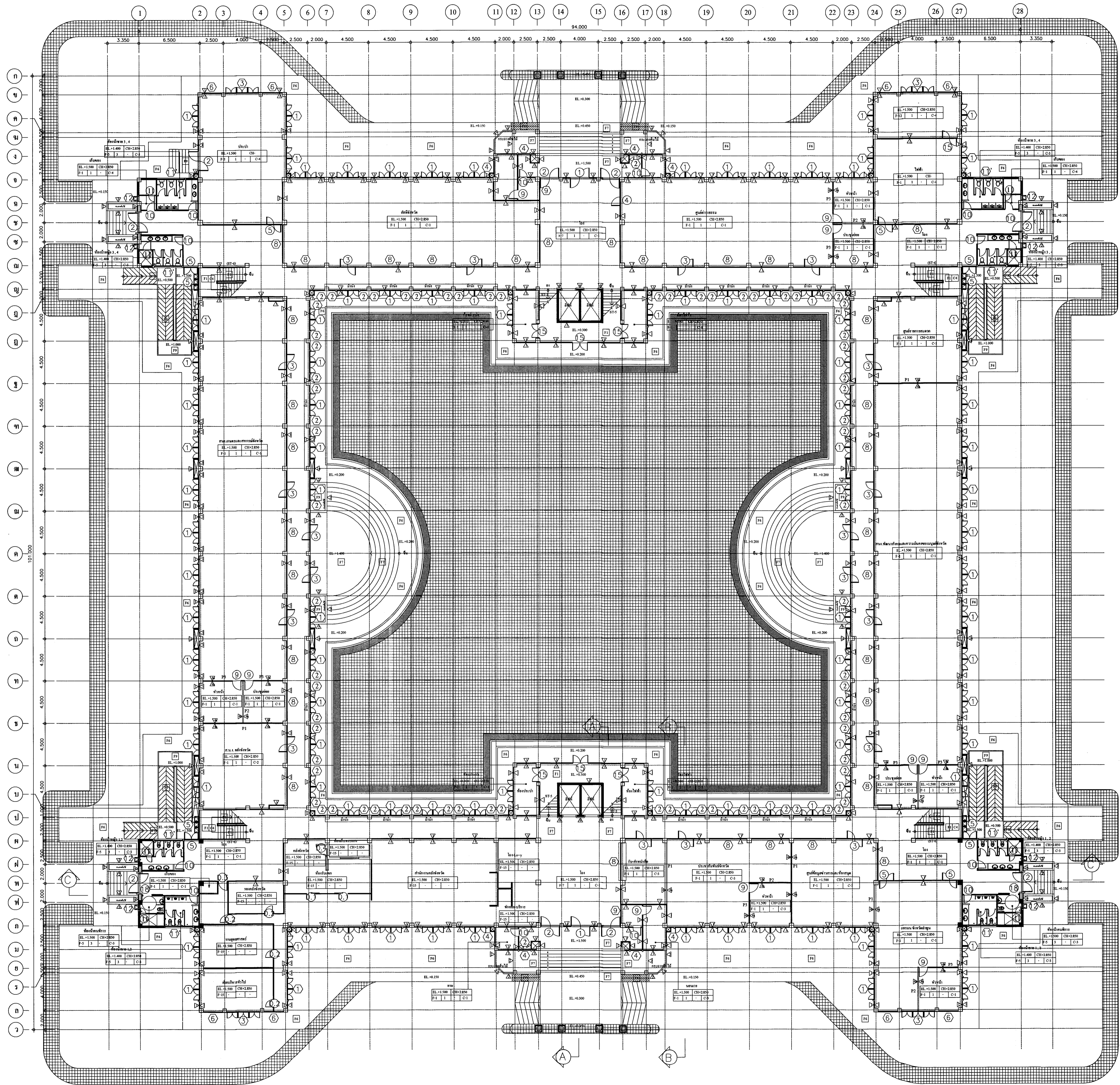



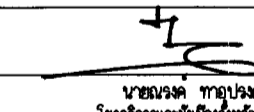
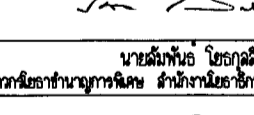
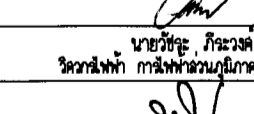
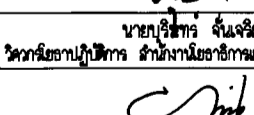
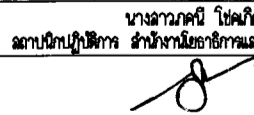
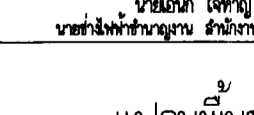

- รายการประกอบแบบแผนผังที่ COBBLE STONE**
- RT-3(Moony Yellow)
 - RT-4(Lily Purple)
 - RT-3(Carbon Black)
 - RT-3(Lily Purple)

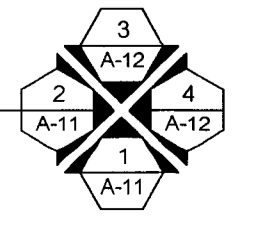
 จังหวัดลำพูน	
แบบ โครงการก่อสร้างศูนย์ราชการจังหวัดลำพูน	
คณะกรรมการจัดทำแบบรายการก่อสร้าง ตามคำสั่งจังหวัดลำพูน ที่ 2548/2562 ลงวันที่ 19 ธันวาคม 2562	
ลงชื่อ	 ประธานกรรมการ
ลงชื่อ	 กรรมการ
ลงชื่อ	 กรรมการ
ลงชื่อ	 กรรมการ
ลงชื่อ	 กรรมการ
ลงชื่อ	 กรรมการ
แสดงแบบ	แปลนพื้นชั้นที่ 1
มาตราส่วน	1:200
เลขที่แบบ	ฝ.ย.ผ.สพ. AR-2563
วัน เดือน ปี	25 ธ.ค. 2562
ชื่อตำแหน่ง	02
ชื่อตำแหน่ง	27

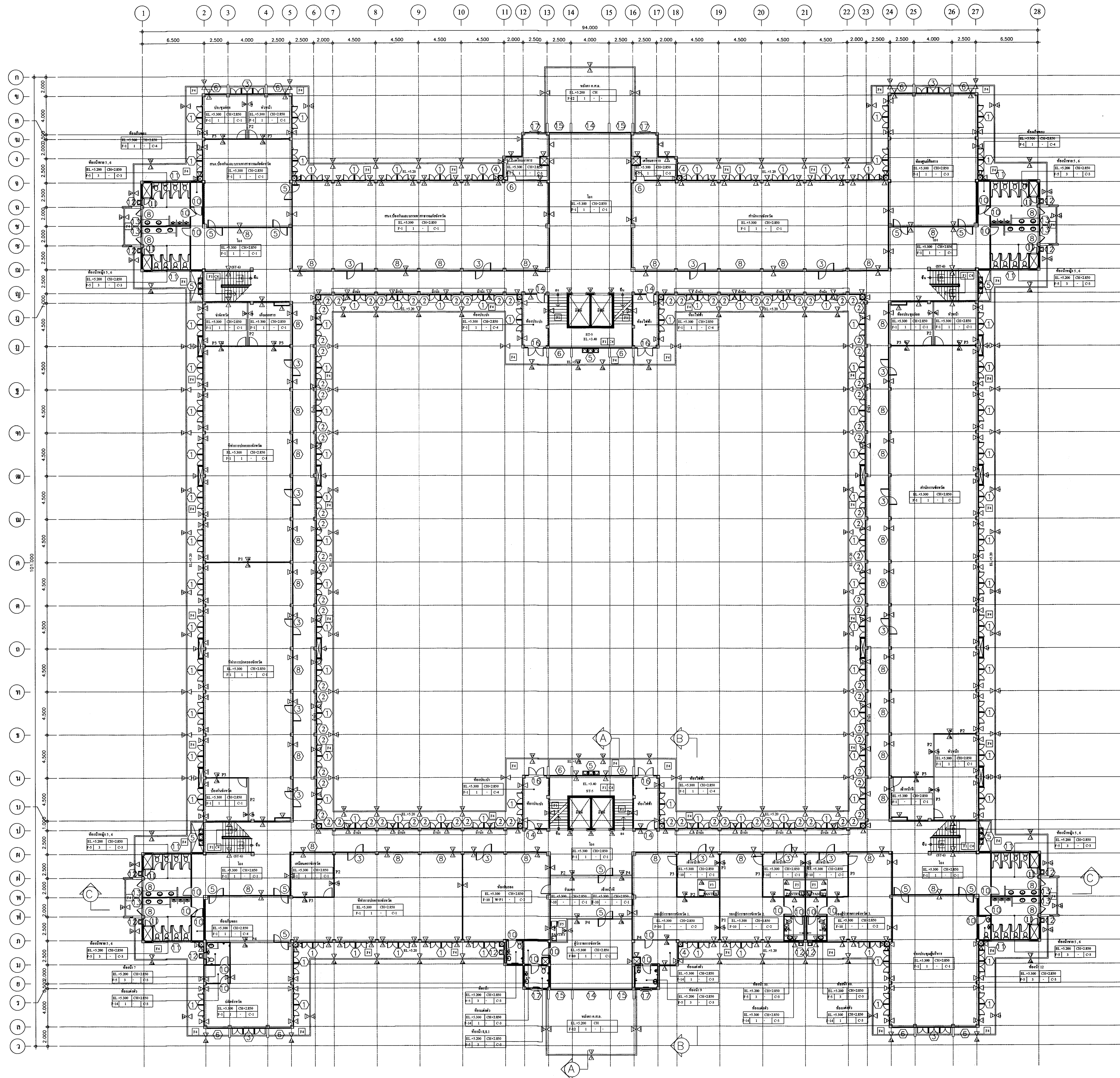
แปลนพื้นชั้นที่ 1



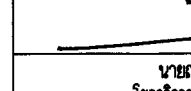
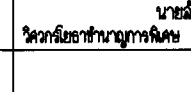
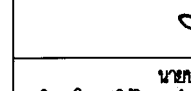
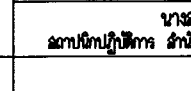

 จังหวัดลำปาง			
แบบ โครงการก่อสร้างศูนย์ราชการจังหวัดลำปาง			
คณะกรรมการจัดทำแบบราชการงานก่อสร้าง ตามคำสั่งจังหวัดลำปาง ที่ 2548/2562 ลงวันที่ 19 ธันวาคม 2562			
ลงชื่อ	 นายสมชาย ใจดี วิศวกรควบคุมการก่อสร้าง	ประธานกรรมการ	
ลงชื่อ	 นายสมชาย ใจดี วิศวกรควบคุมการก่อสร้าง	กรรมการ	
ลงชื่อ	 นายสมชาย ใจดี วิศวกรควบคุมการก่อสร้าง	กรรมการ	
ลงชื่อ	 นายสมชาย ใจดี วิศวกรควบคุมการก่อสร้าง	กรรมการ	
ลงชื่อ	 นายสมชาย ใจดี วิศวกรควบคุมการก่อสร้าง	กรรมการ	
แสดงแบบ	แปลงพื้นที่ชั้นที่ 2		
มาตราส่วน	1:200	เลขที่แบบ	ส.ย.ศ.ส.พ. AR-2563
วัน เดือน ปี	25 ธ.ค. 2562	แผ่นที่	03
ชื่อแบบ	ศูนย์ราชการ	จำนวนแผ่น	27

แปลนพื้นที่ชั้นที่ 2

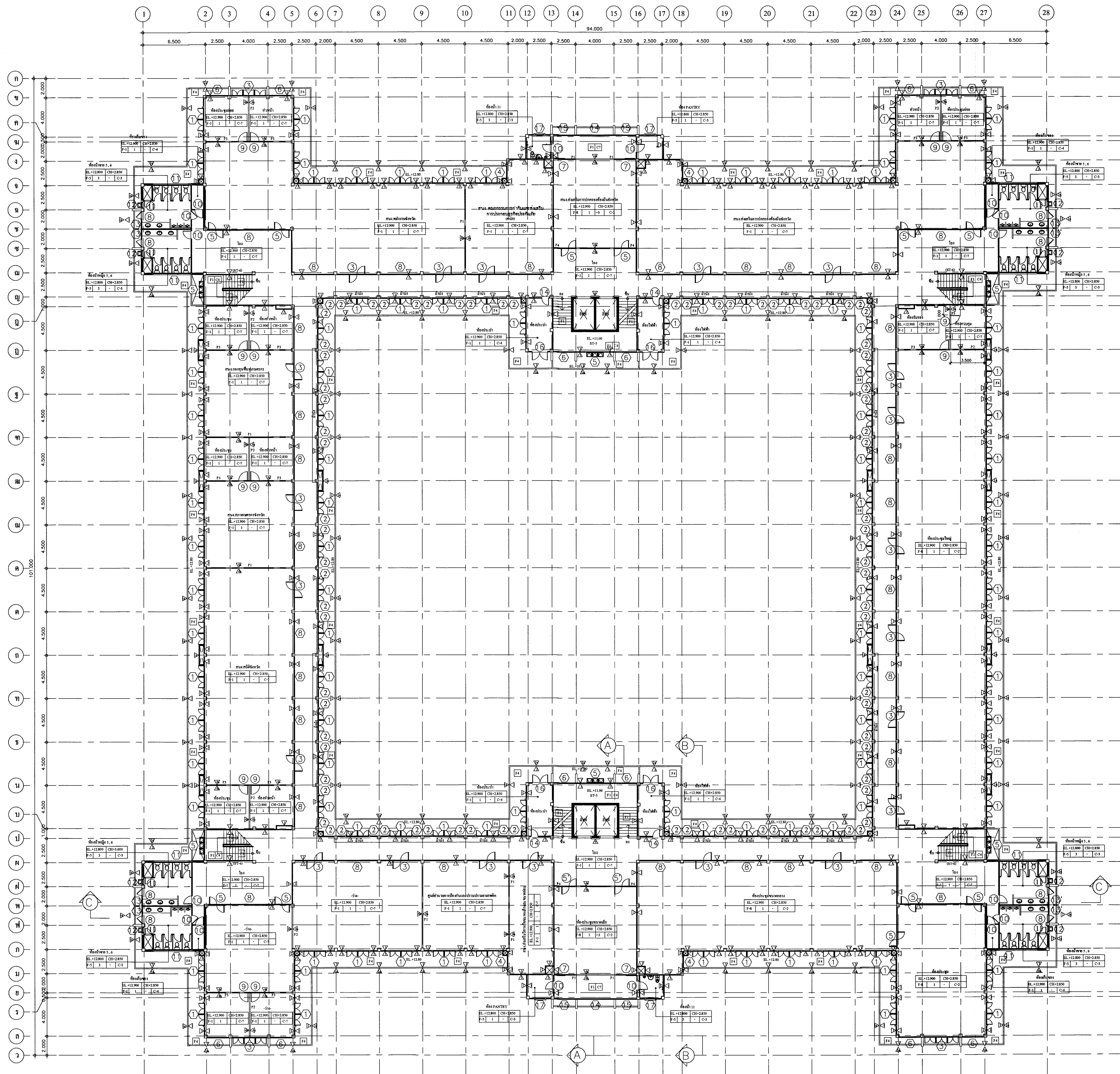

แปลนพื้นที่ 4

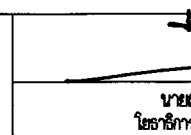
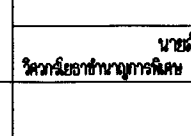
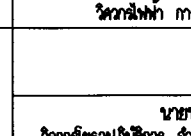
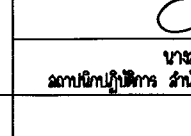
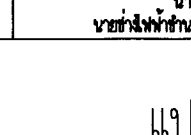
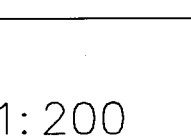
 จังหวัดลำพูน	
แบบ โครงการก่อสร้างศูนย์ราชการจังหวัดลำพูน	
คณะกรรมการจัดทำแบบแปลนงานก่อสร้าง ตามคำสั่งจังหวัดลำพูน ที่ 2548/2562 ลงวันที่ 19 ธันวาคม 2562	
ลงชื่อ	 ประธานกรรมการ
ลงชื่อ	 กรรมการ
ลงชื่อ	 กรรมการ
ลงชื่อ	 กรรมการ
ลงชื่อ	 กรรมการ
ลงชื่อ	 กรรมการ
ผู้จัดทำแบบ	แปลนพื้นที่ 4
มาตราส่วน	1 : 200
เลขที่แบบ	ส.ย.ผ.สพ. AR-2563
วัน เดือน ปี	25 ธ.ค. 2562
ใบงานเลขที่	เลขที่แบบ 05
	จำนวนแผ่น 27

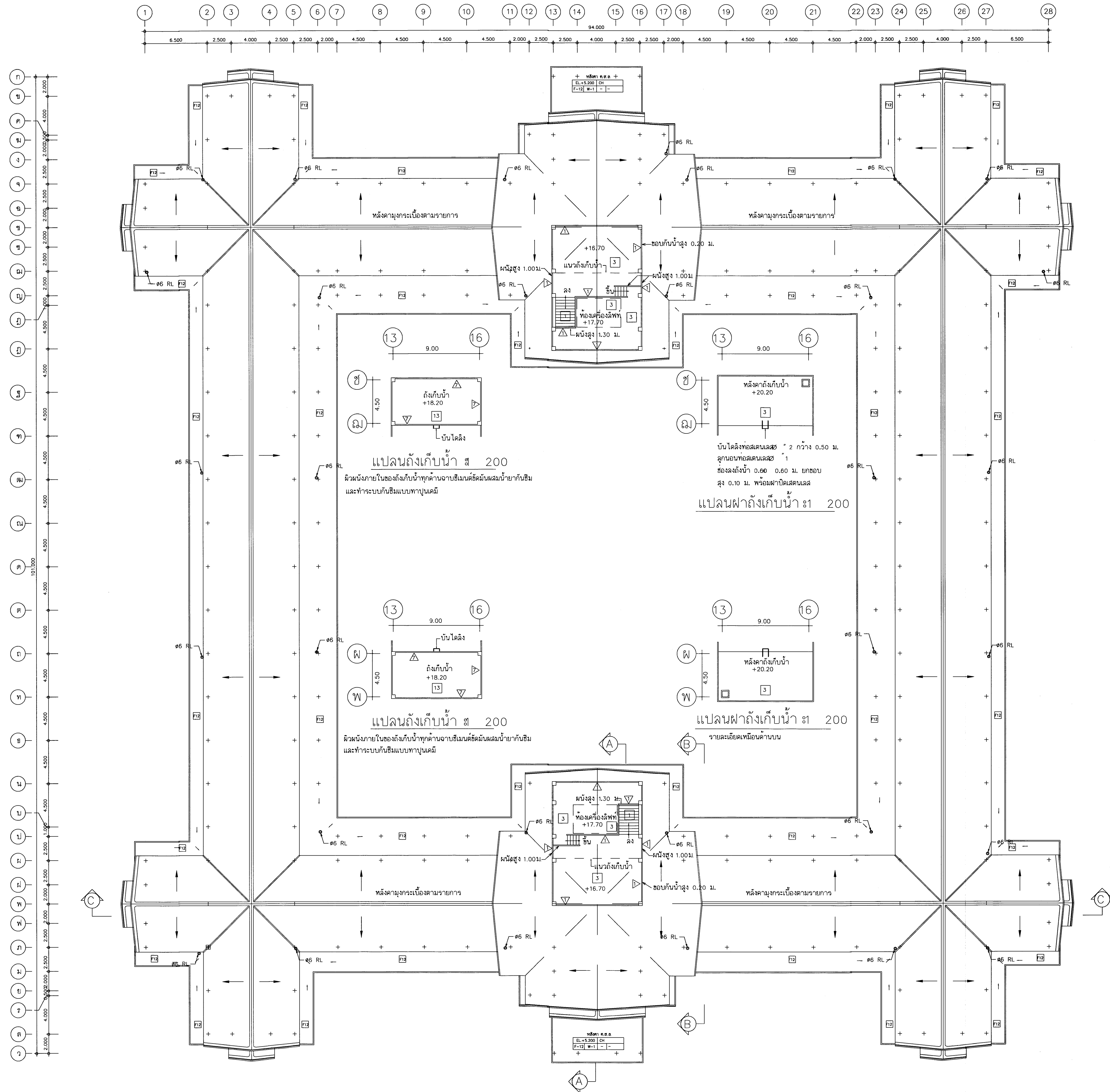

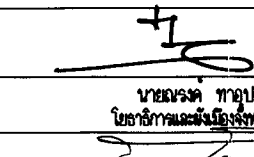
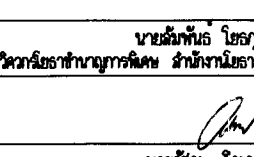
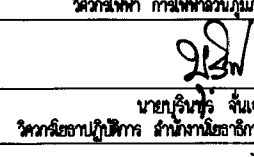
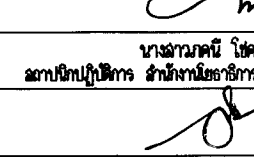
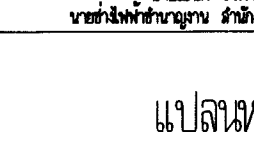
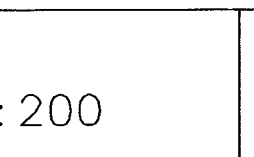
 จังหวัดลำปาง			
แบบ			
โครงการก่อสร้างศูนย์ราชการจังหวัดลำปาง			
คณะกรรมการจัดทำแบบรายการงานก่อสร้าง			
ตามคำสั่งจังหวัดลำปาง ที่ 2548/2562 ลงวันที่ 19 ธันวาคม 2562			
ลงชื่อ		ประธานกรรมการ	
ลงชื่อ		กรรมการ	
ลงชื่อ		กรรมการ	
ลงชื่อ		กรรมการ	
ลงชื่อ		กรรมการ	
ลงชื่อ		กรรมการ	
แสดงแบบ			
แปลนหลังคา			
มาตราส่วน	1: 200	เลขที่แบบ	
		ส.ยผ.สพ. AR-2563	
วันที่เสนอ	25 ธ.ค. 2562	แผ่นที่	จำนวนแผ่น
ชื่อแบบ	แสดงแบบ	06	27

แปลนหลังคา

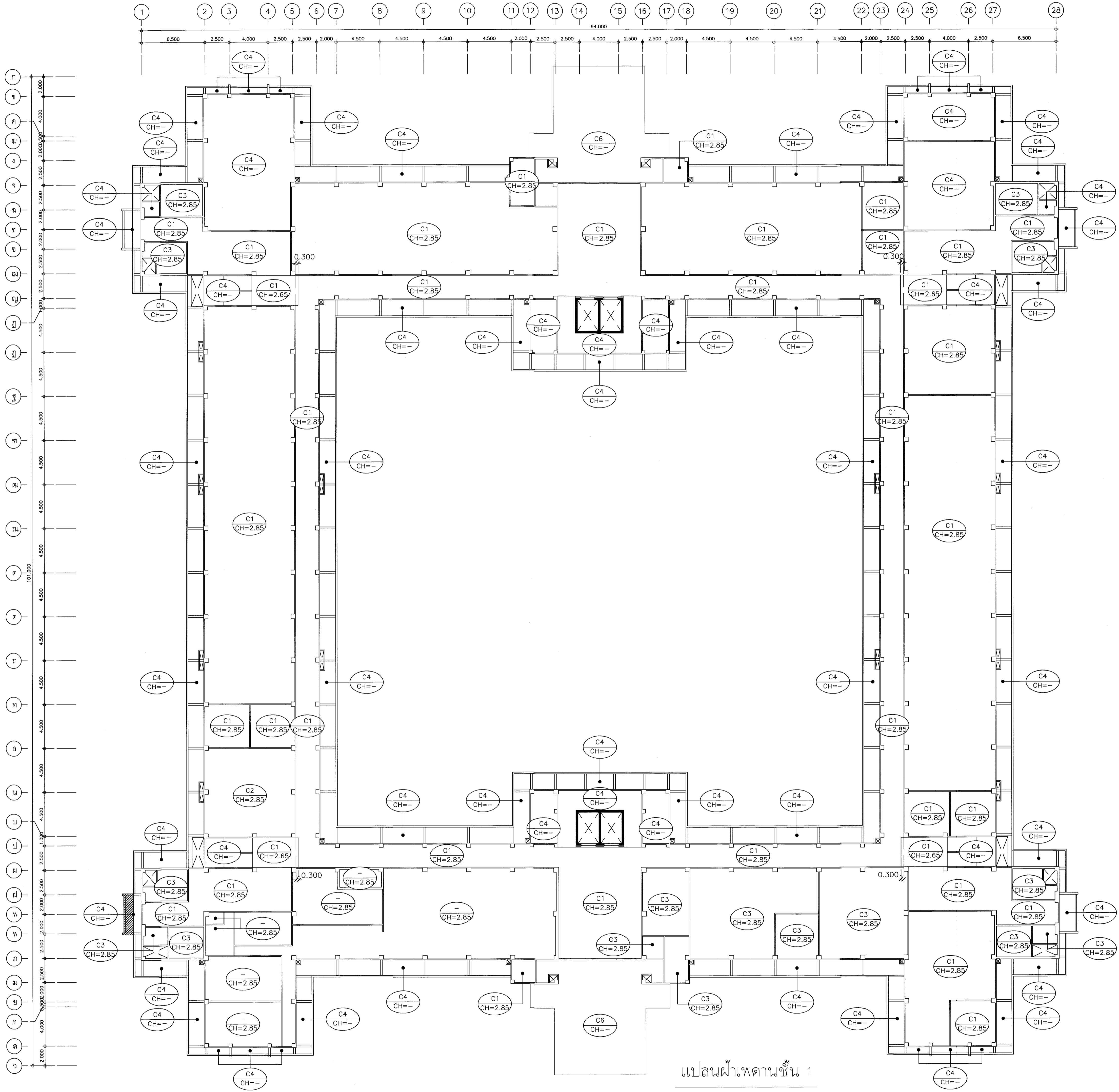

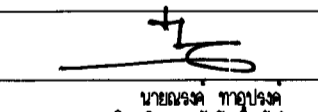
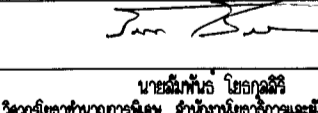
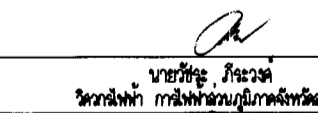
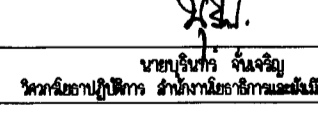
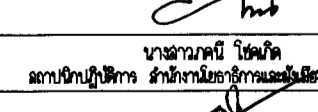

แปลนฝ้าเพดานชั้น 1

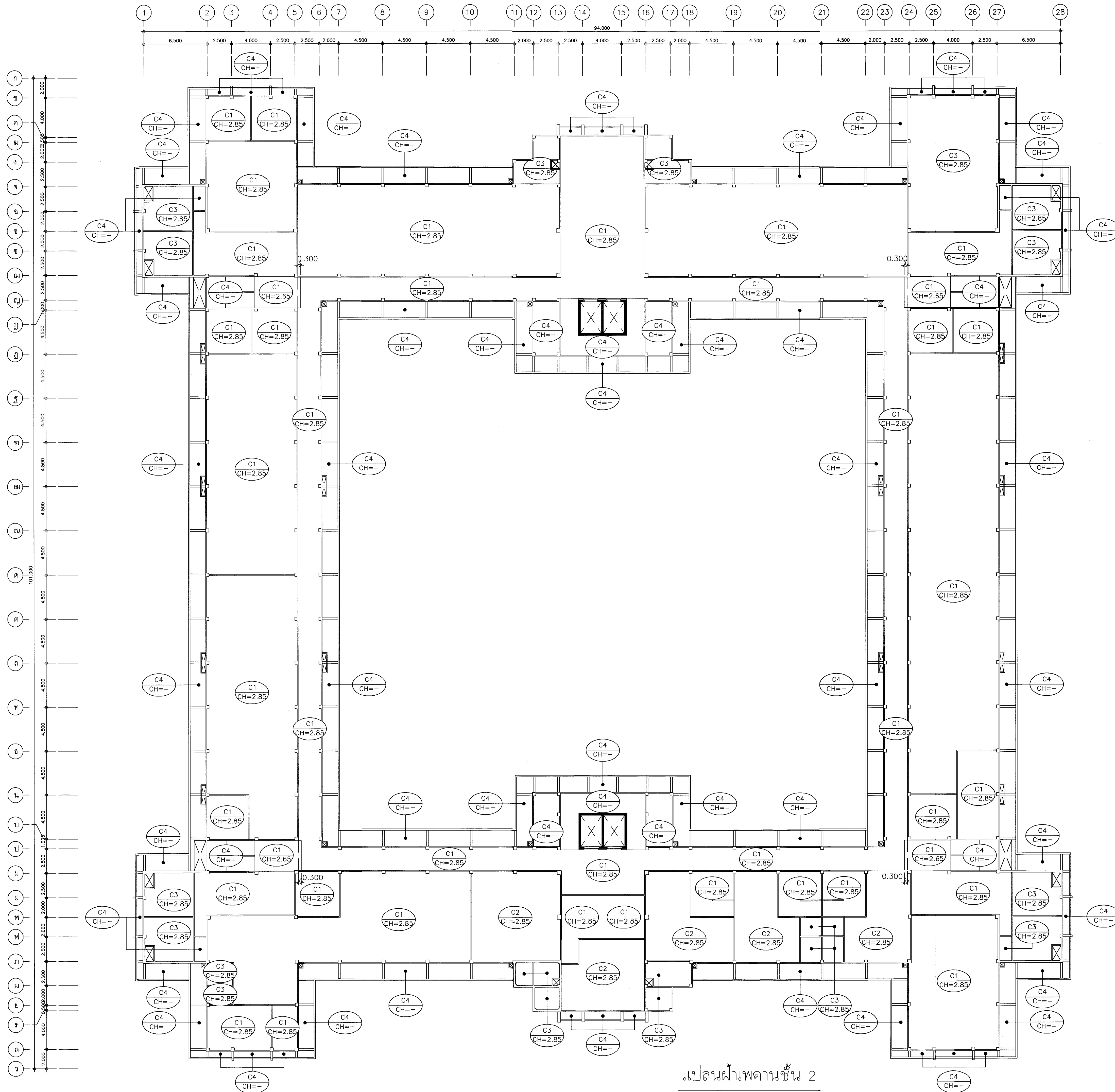
 จังหวัดลำพูน			
แบบ โครงการก่อสร้างศูนย์ราชการจังหวัดลำพูน			
คณะกรรมการจัดทำแบบรายการงานก่อสร้าง ตามคำสั่งจังหวัดลำพูน ที่ 2548/2562 ลงวันที่ 19 ธันวาคม 2562			
ลงชื่อ		ประธานกรรมการ	
ลงชื่อ		กรรมการ	
ลงชื่อ		กรรมการ	
ลงชื่อ		กรรมการ	
ลงชื่อ		กรรมการ	
แสดงแบบ แปลนฝ้าเพดาน ชั้นที่ 1			
มาตราส่วน	1: 200	เลขที่แบบ	ส.ย.ผ.สพ. AR-2563
วัน เดือน ปี	25 ธ.ค. 2562	แผ่นที่	07
ชื่อแบบ		จำนวนแผ่น	27

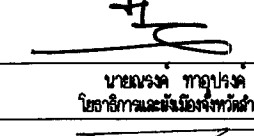
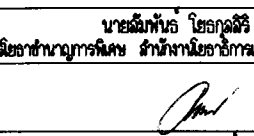

แปลนฝ้าเพดานชั้น 2

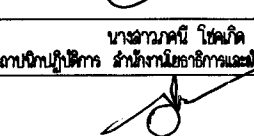
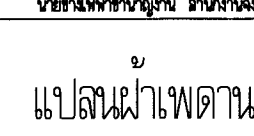
 จังหวัดลำพูน		
แบบ โครงการก่อสร้างศูนย์ราชการจังหวัดลำพูน		
คณะกรรมการจัดทำแบบแปลนอาคารงานก่อสร้าง ตามคำสั่งจังหวัดลำพูน ที่ 2548/2562 ลงวันที่ 19 ธันวาคม 2562		
ลงชื่อ		ประธานกรรมการ
ลงชื่อ		กรรมการ
ลงชื่อ		กรรมการ
ลงชื่อ		กรรมการ
ลงชื่อ		กรรมการ
แสดงแบบ แปลนฝ้าเพดาน ชั้นที่ 2		
มาตราส่วน	1 : 200	เลขที่แบบ ฝ.ย.ศ.สพ. AR-2563
รับ เดือน 0	25 ธ.ค. 2562	แผ่นที่ 08
เขียนโดย	สถาปนิก	จำนวนแผ่น 27

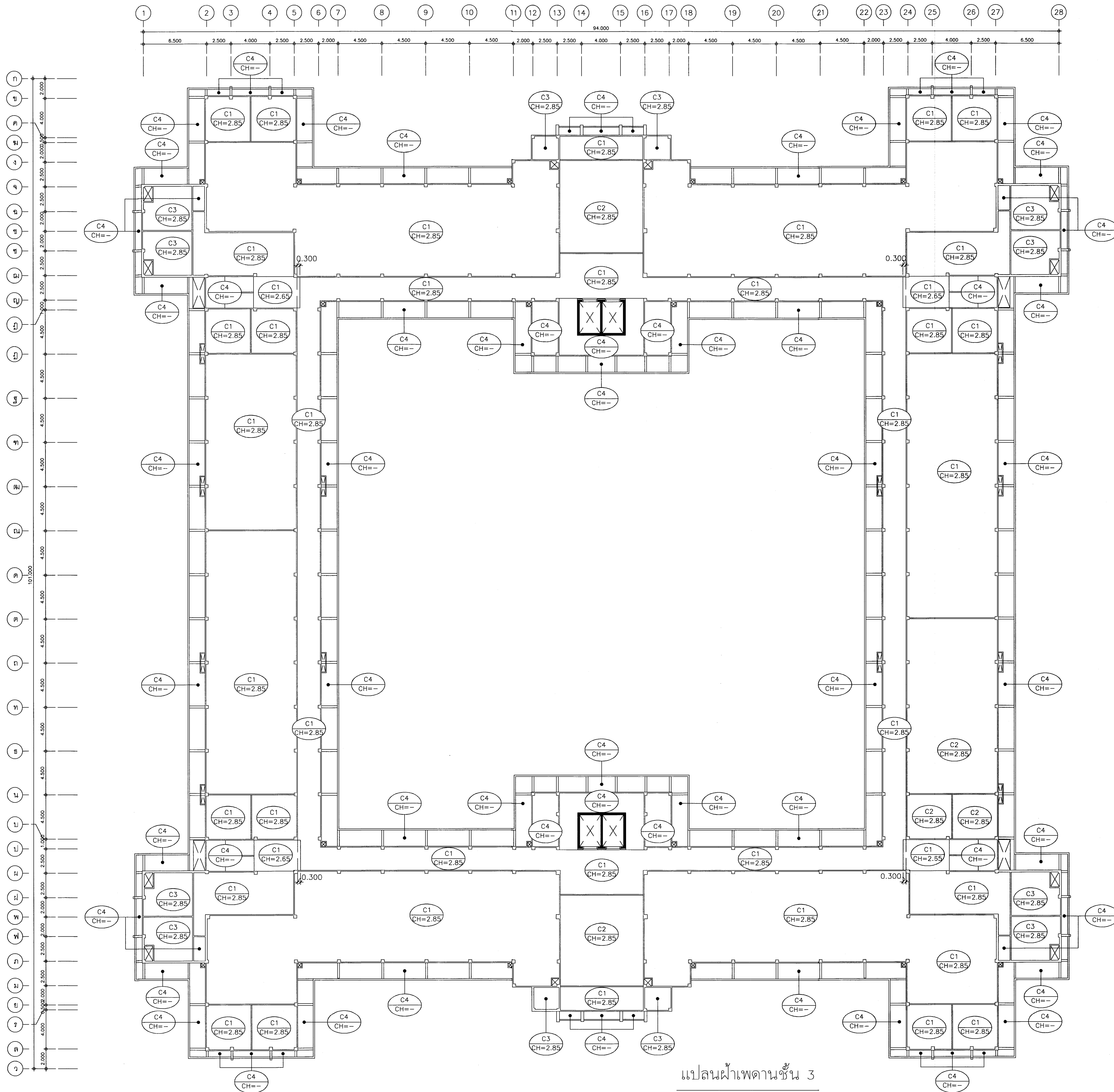

แปลนฝ้าเพดานชั้น 3

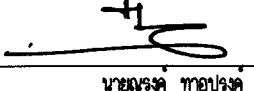
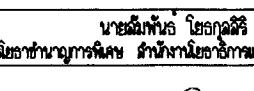
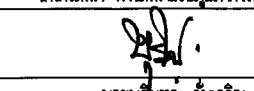
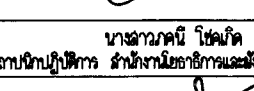
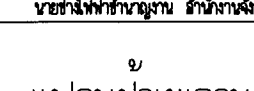
 จังหวัดลำพูน		
แบบ โครงการก่อสร้างศูนย์ราชการจังหวัดลำพูน		
คณะกรรมการจัดทำแบบรายการงานก่อสร้าง ตามคำสั่งจังหวัดลำพูน ที่ 2548/2562 ลงวันที่ 19 ธันวาคม 2562		
ลงชื่อ		ประธานกรรมการ
ลงชื่อ		กรรมการ
ลงชื่อ		กรรมการ
ลงชื่อ		กรรมการ
ลงชื่อ		กรรมการ
แสดงแบบ แปลนฝ้าเพดาน ชั้นที่ 3		
มาตรฐาน	เลขที่แบบ	
1:200	ส.ย.ศ.ฉ.พ. AR-2563	
วัน เดือน ปี	เลขที่	จำนวนแบบ
วัน เดือน ปี 25 5.ค. 2562	09	27
วันที่พิมพ์	แก้ไขแบบ	

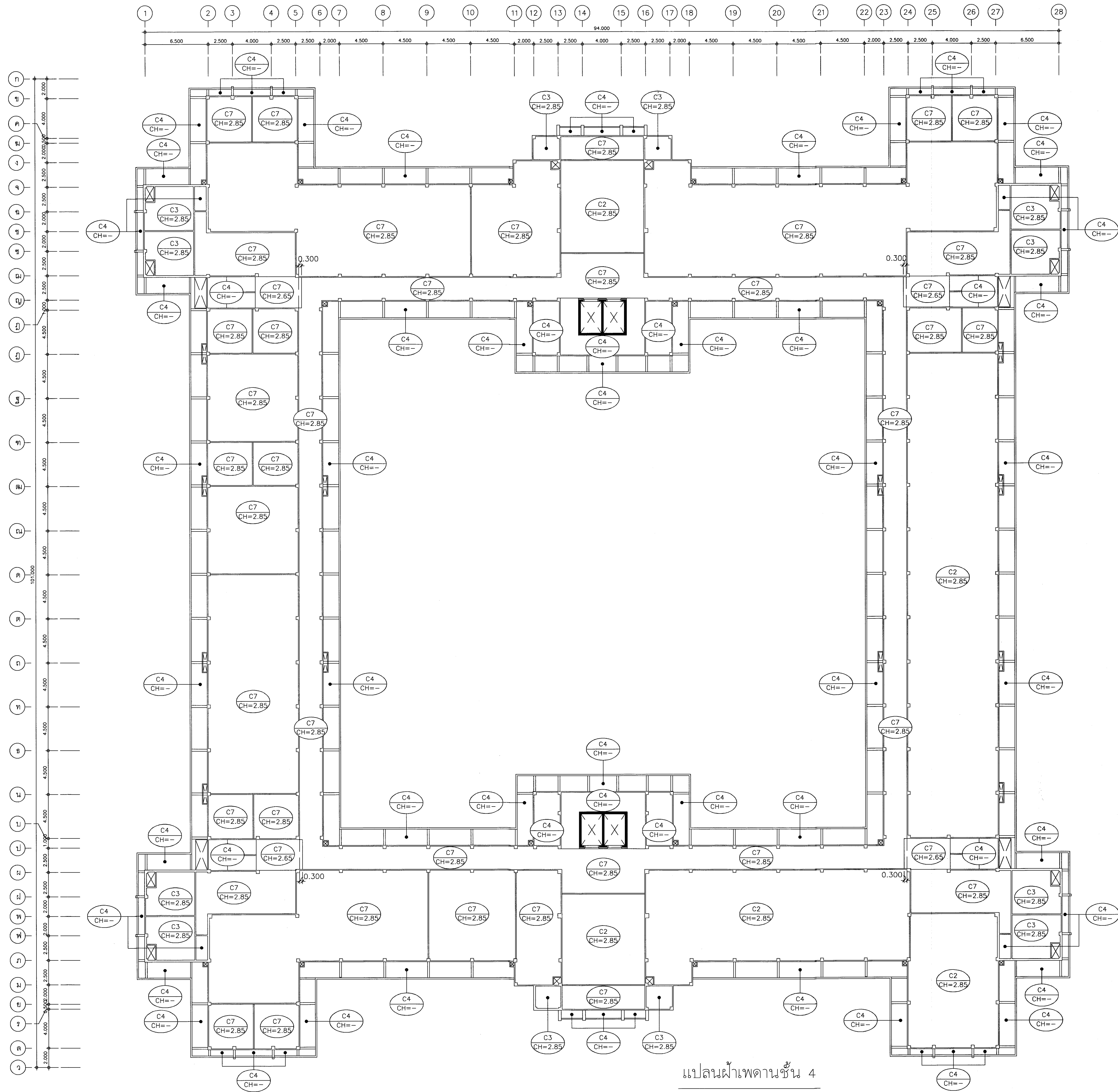

แปลนฝ้าเพดานชั้น 4

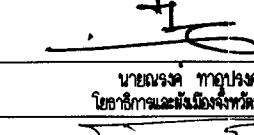
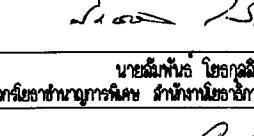
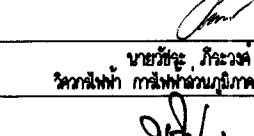
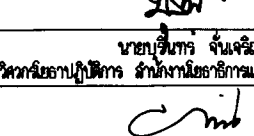
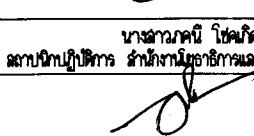
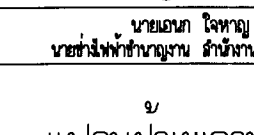

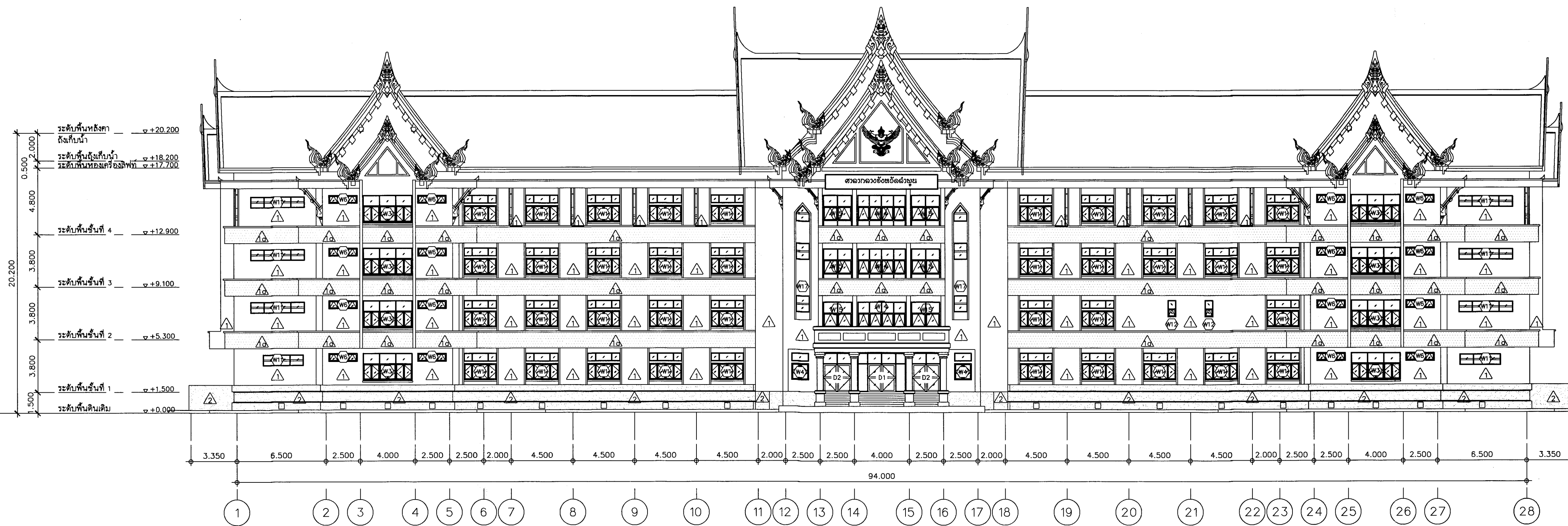

 จังหวัดลำพูน			
แบบ โครงการก่อสร้างศูนย์ราชการจังหวัดลำพูน			
คณะกรรมการจัดทำแบบปฏิบัติการงานก่อสร้าง ตามคำสั่งจังหวัดลำพูน ที่ 2548/2562 ลงวันที่ 19 ธันวาคม 2562			
ลงชื่อ		ประธานกรรมการ	
ลงชื่อ		กรรมการ	
ลงชื่อ		กรรมการ	
ลงชื่อ		กรรมการ	
ลงชื่อ		กรรมการ	
ลงชื่อ		กรรมการ	
แสดงแบบ			
แปลนฝ้าเพดาน ชั้นที่ 4			
มาตราส่วน	1: 200	เลขที่แบบ	ส.ย.ศ.สพ. AR-2563
วัน เดือน ปี	25 ธ.ค. 2562	แผ่นที่	10
ชื่อแบบ	แปลนฝ้าเพดาน	จำนวนแผ่น	27

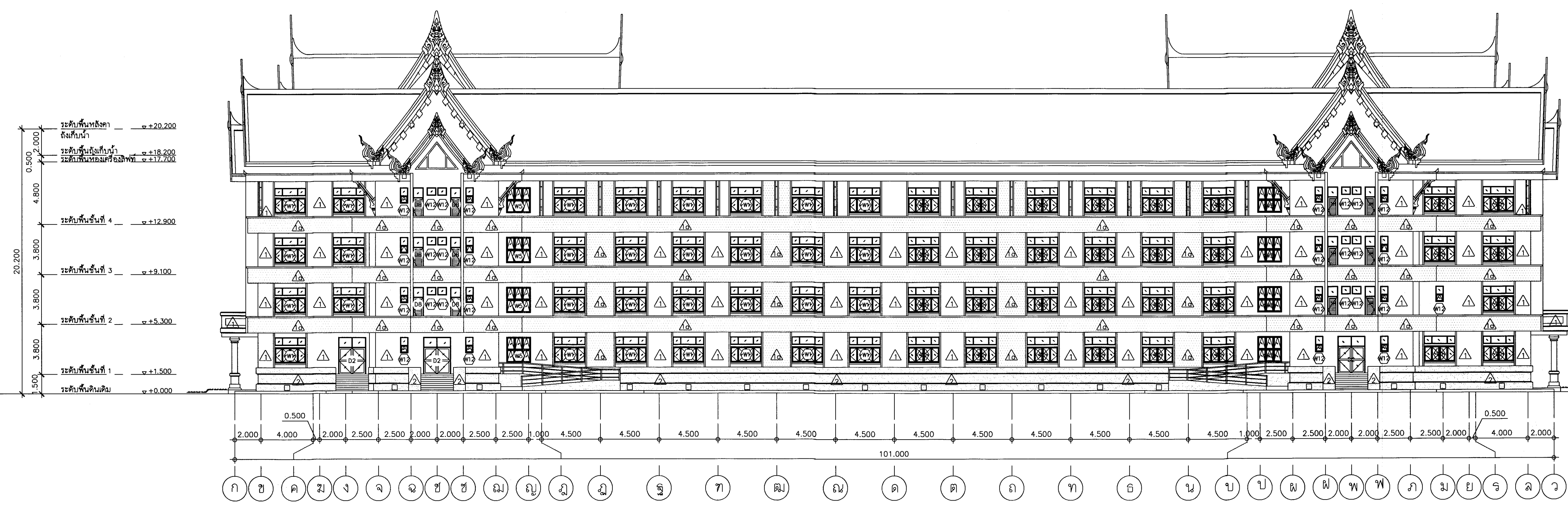

รูปด้าน 1

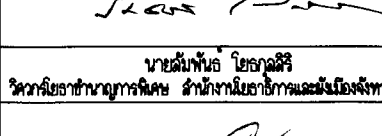
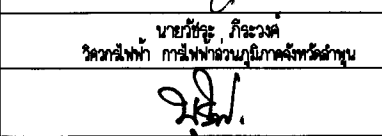
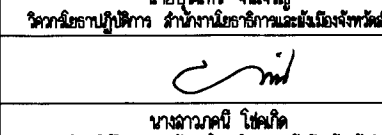

รูปด้าน 2

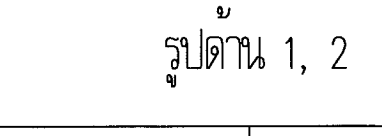
 จังหวัดลำพูน		
แบบ โครงการก่อสร้างศูนย์ราชการจังหวัดลำพูน		
คณะกรรมการจัดทำแบบแปลนอาคารก่อสร้าง ตามคำสั่งจังหวัดลำพูน ที่ 2548/2562 ลงวันที่ 19 ธันวาคม 2562		
ลงชื่อ		ประธานกรรมการ
ลงชื่อ		กรรมการ
ลงชื่อ		กรรมการ
ลงชื่อ		กรรมการ
ลงชื่อ		กรรมการ
ลงชื่อ		กรรมการ
แสดงแบบ รูปด้าน 1, 2		
มาตราส่วน	1:200	เลขที่แบบ ส.ย.ศ.สพ. AR-2563
วัน เดือน ปี จัดทำแบบ	25 ธ.ค. 2562	แผ่นที่ 11
จำนวนแผ่น		27

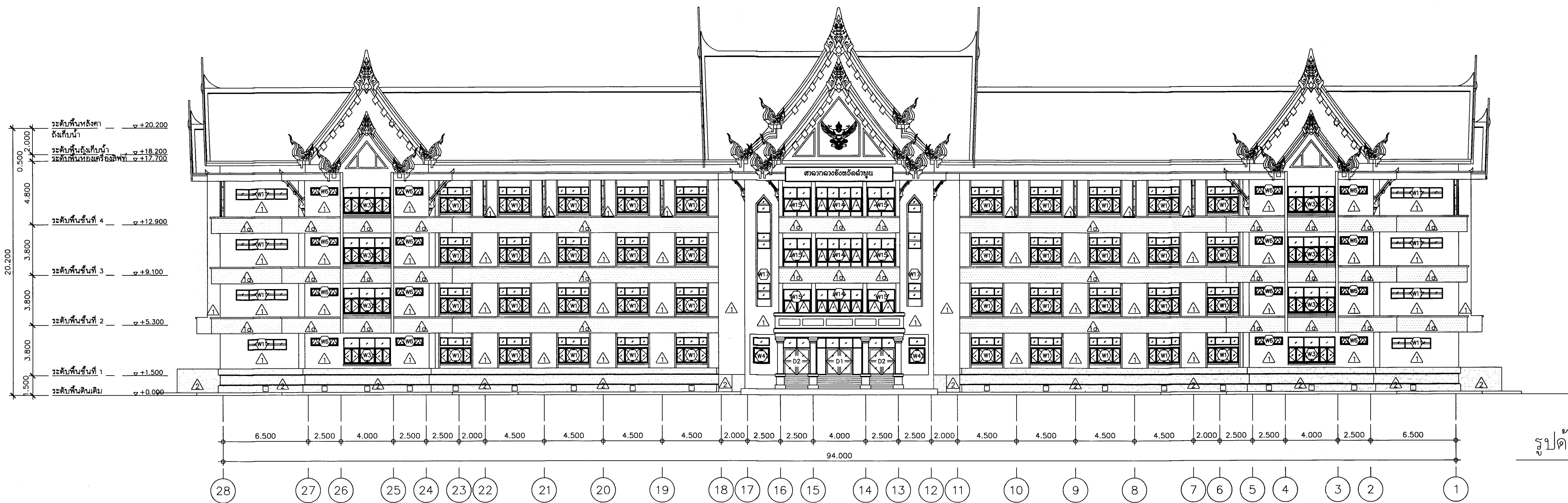



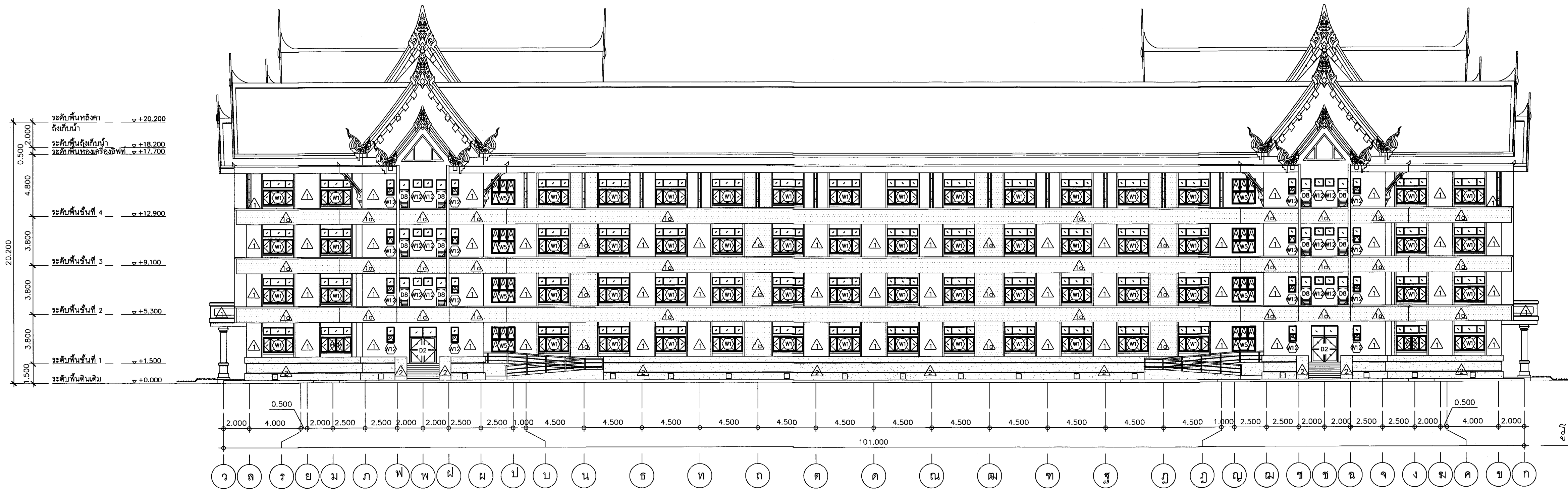

รูปด้าน 3

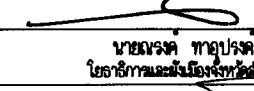
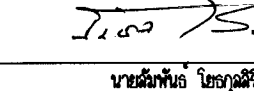
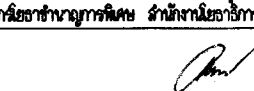
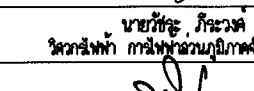
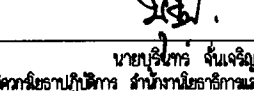
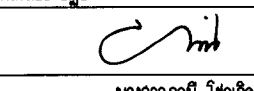

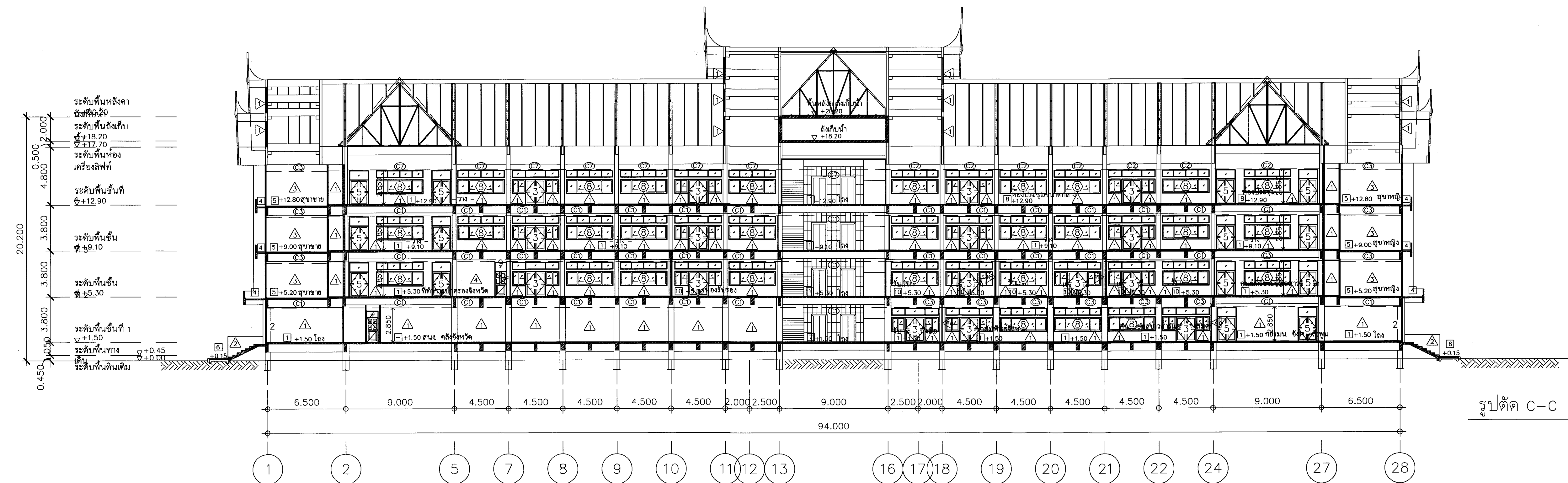
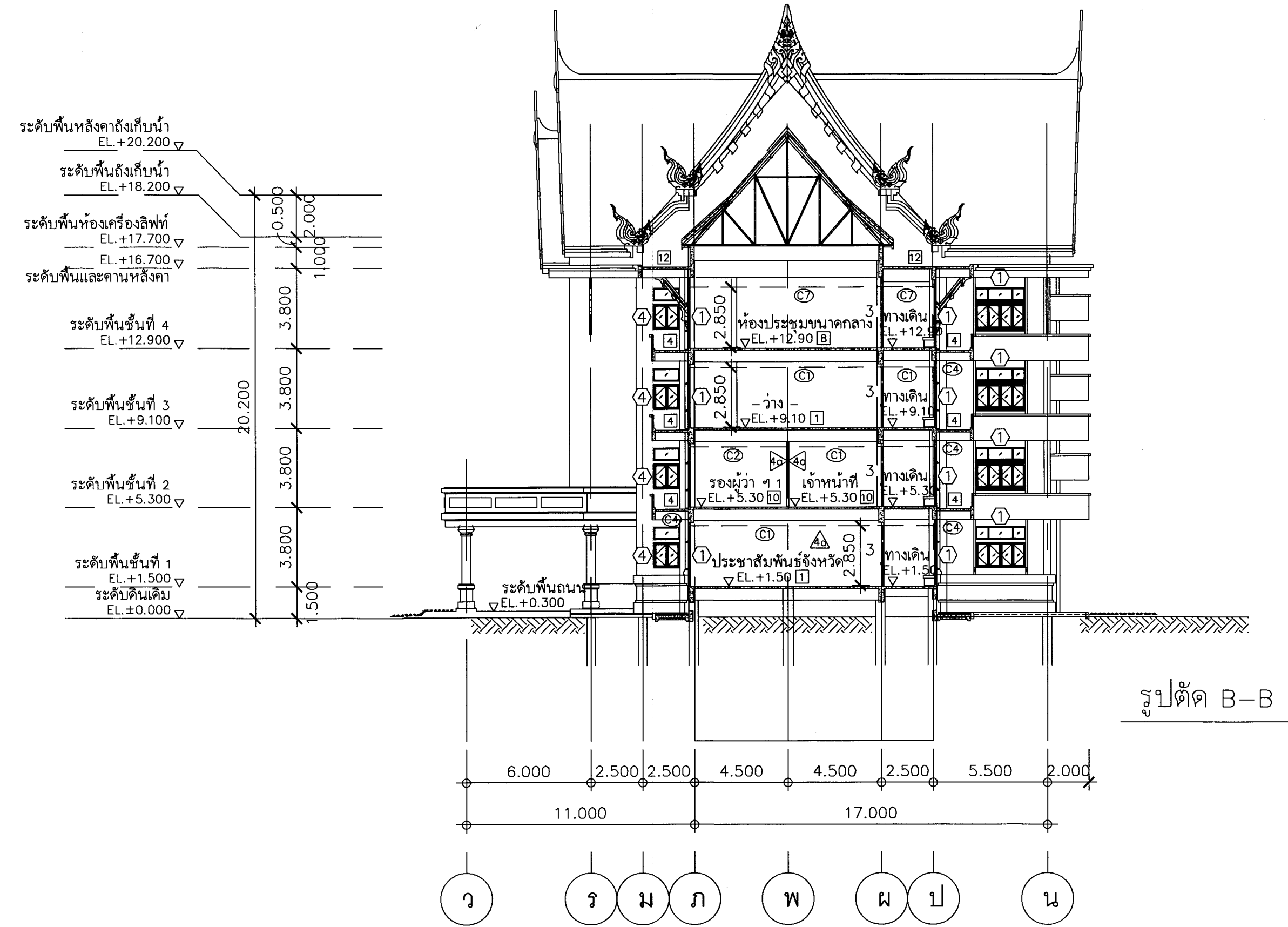
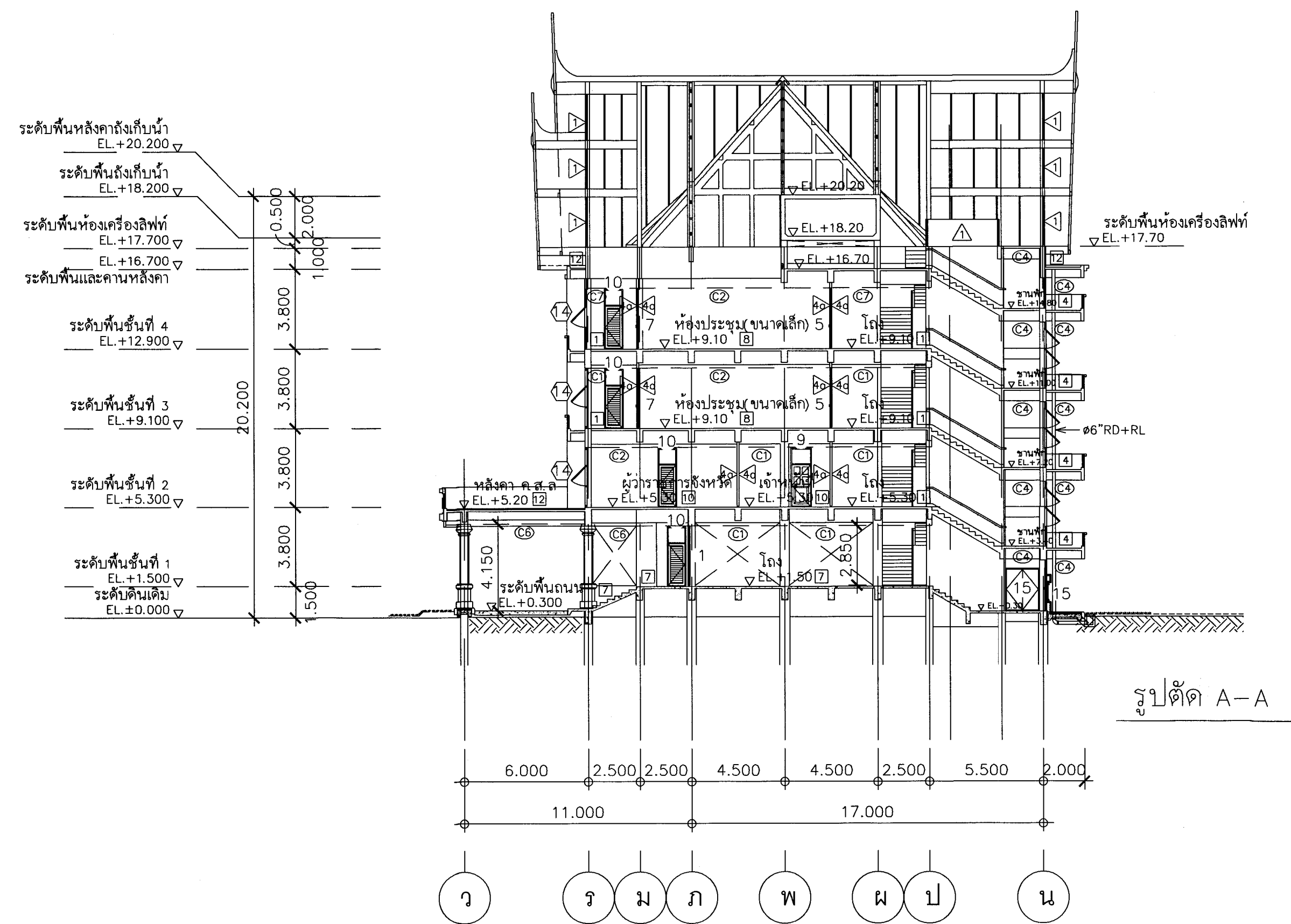
รูปด้าน 4

 จังหวัดฉะเชิงเทรา		
แบบ โครงการก่อสร้างศูนย์ราชการจังหวัดฉะเชิงเทรา		
คณะกรรมการจัดทำแบบรายการงานก่อสร้าง ตามคำสั่งจังหวัดฉะเชิงเทรา ที่ 2548/2562 ลงวันที่ 19 ธันวาคม 2562		
ลงชื่อ	 นายสมชาย ชาญชัยกุล นายกเทศมนตรีเมืองฉะเชิงเทรา	ประธานกรรมการ
ลงชื่อ	 นายสมชาย ชาญชัยกุล นายกเทศมนตรีเมืองฉะเชิงเทรา	กรรมการ
ลงชื่อ	 นายสมชาย ชาญชัยกุล นายกเทศมนตรีเมืองฉะเชิงเทรา	กรรมการ
ลงชื่อ	 นายสมชาย ชาญชัยกุล นายกเทศมนตรีเมืองฉะเชิงเทรา	กรรมการ
ลงชื่อ	 นายสมชาย ชาญชัยกุล นายกเทศมนตรีเมืองฉะเชิงเทรา	กรรมการ
ลงชื่อ	 นายสมชาย ชาญชัยกุล นายกเทศมนตรีเมืองฉะเชิงเทรา	กรรมการ
แสดงแบบ	รูปด้าน 3 , 4	
มาตราส่วน	1 : 200	เลขที่แบบ
รับเขียน	25 ธ.ค. 2562	ส.ย.ศ.ส.พ. AR-2563
ใช้ทดแทน	แบบที่ 12	จำนวนแผ่น 27

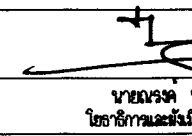
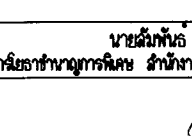
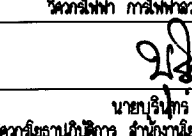
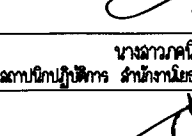

 จังหวัดลำพูน			
แบบ โครงการก่อสร้างศูนย์ราชการจังหวัดลำพูน			
คณะกรรมการจัดทำแบบรายการงานก่อสร้าง ตามคำสั่งจังหวัดลำพูน ที่ 2548/2562 ลงวันที่ 19 ธันวาคม 2562			
ลงชื่อ		ประธานกรรมการ	
ลงชื่อ		กรรมการ	
ลงชื่อ		กรรมการ	
ลงชื่อ		กรรมการ	
ลงชื่อ		กรรมการ	
แสดงแบบ รูปตัด A-A, B-B, C-C			
มาตราส่วน	1:200	เลขที่แบบ	ส.ย.ผ.สพ. AR-2563
วัน เดือน ปี	25 ธ.ค. 2562	แผ่นที่	13
ชื่อแบบ	แสดงแบบ	จำนวนแผ่น	27

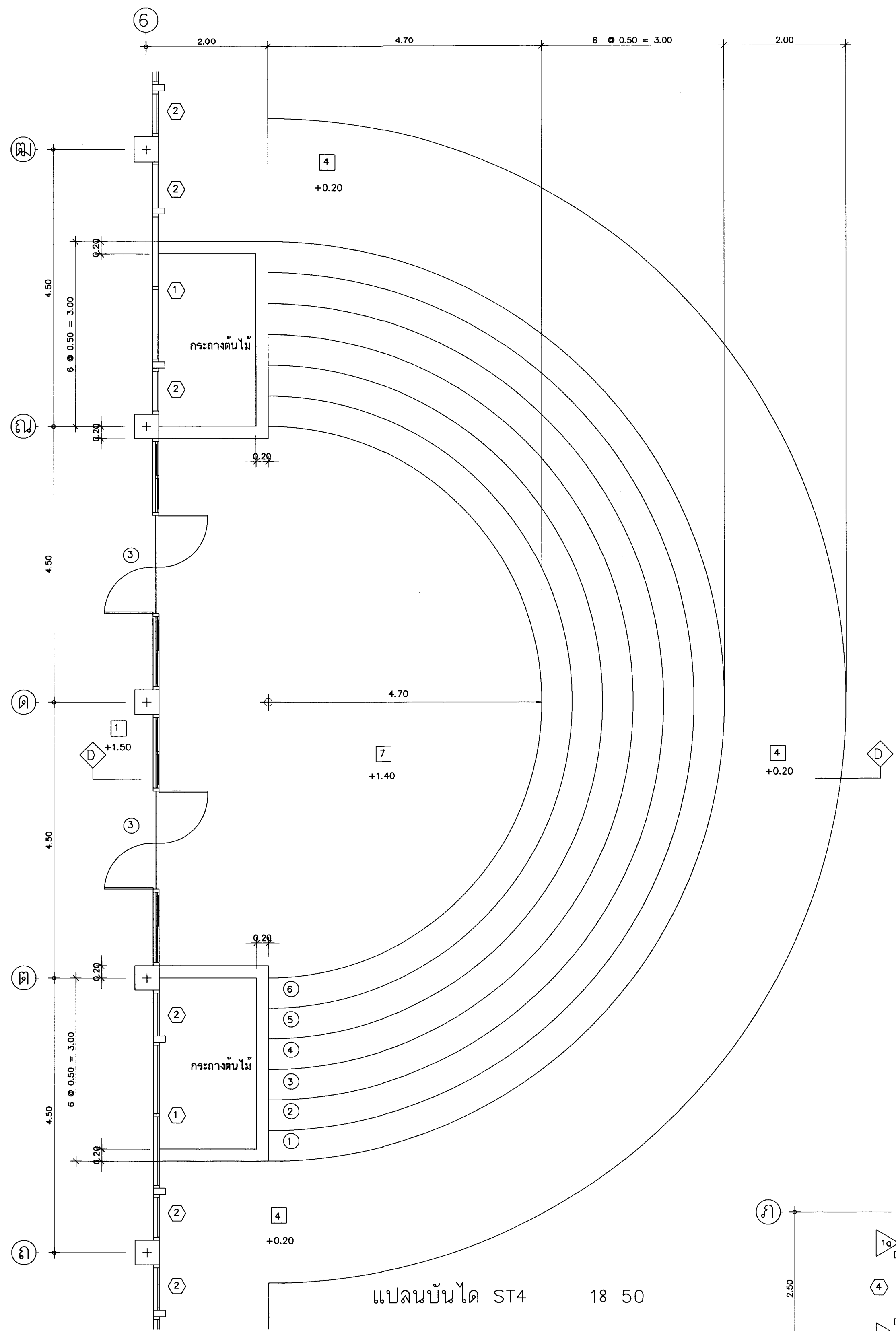

แปลนบันได ST4 18 50

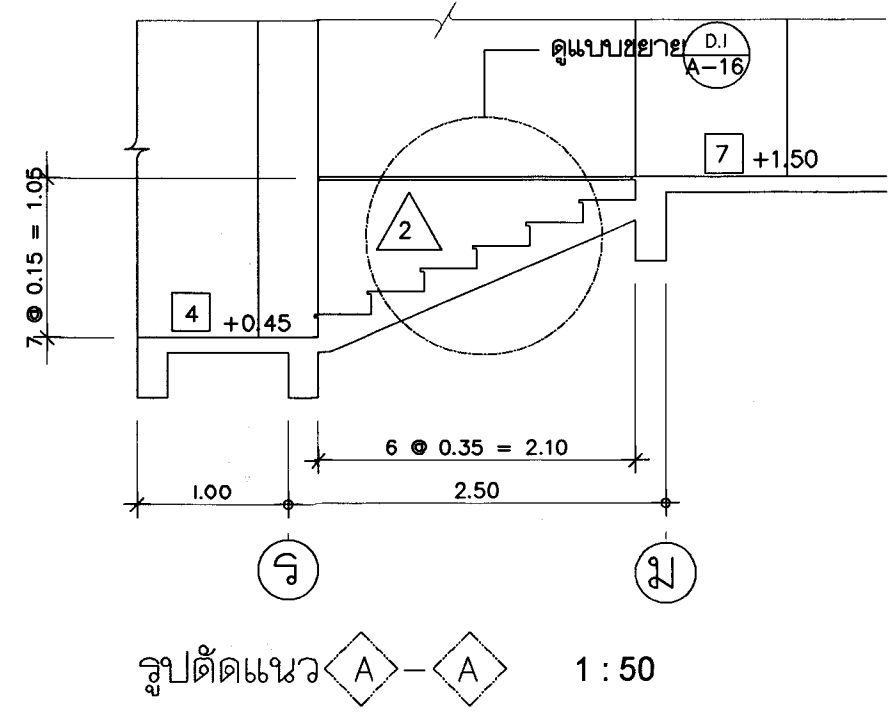

รูปตัดแนว A-A 1:50

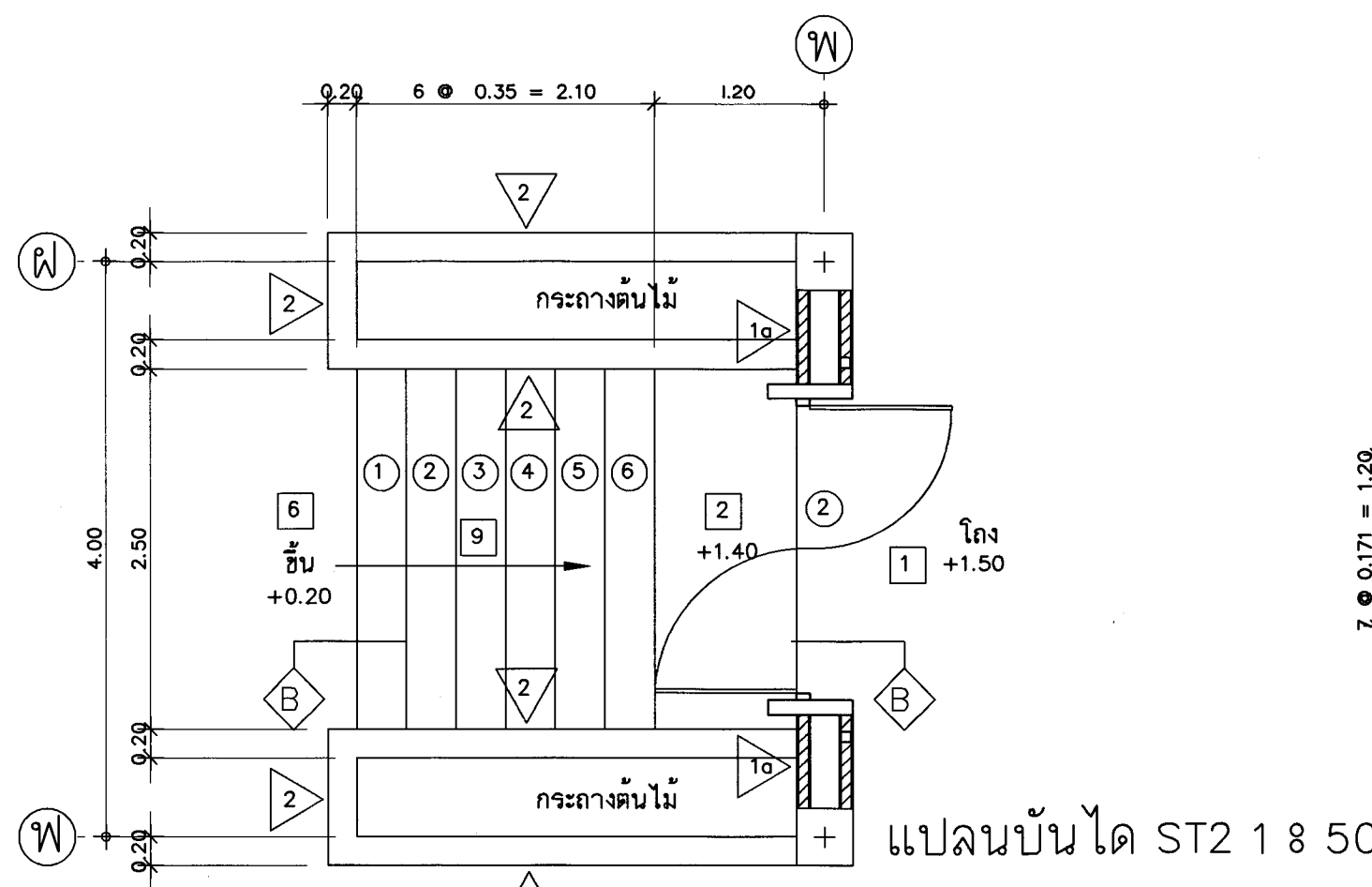

แปลนบันได ST2 18 50

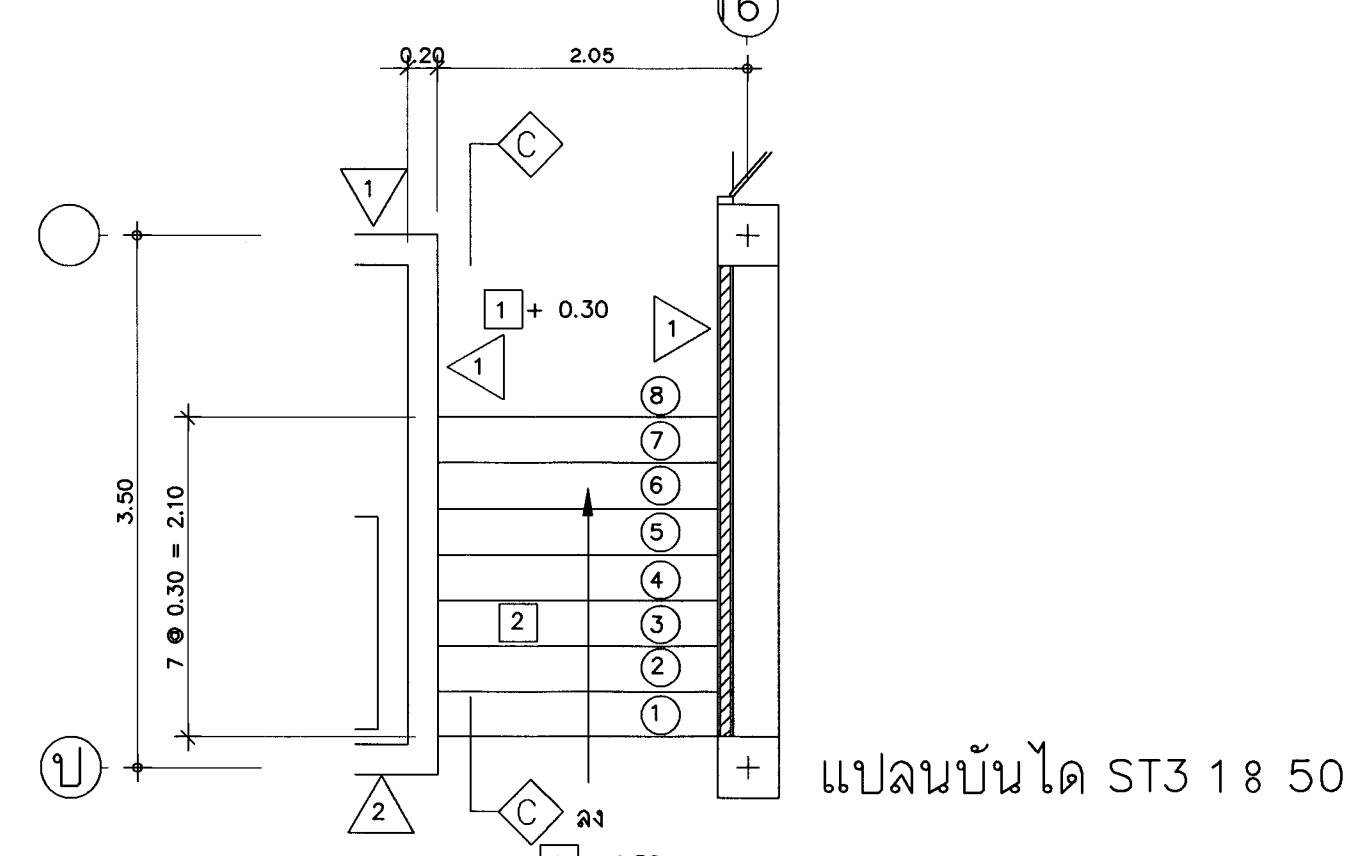

แปลนบันได ST3 18 50

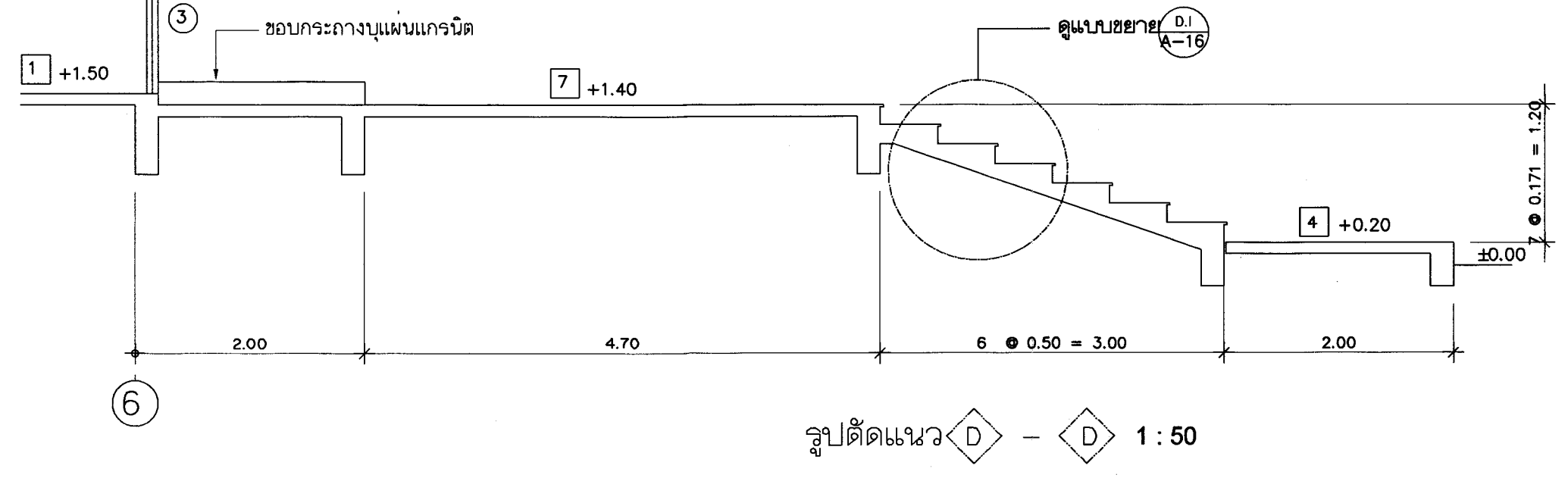

รูปตัดแนว D-D 1:50

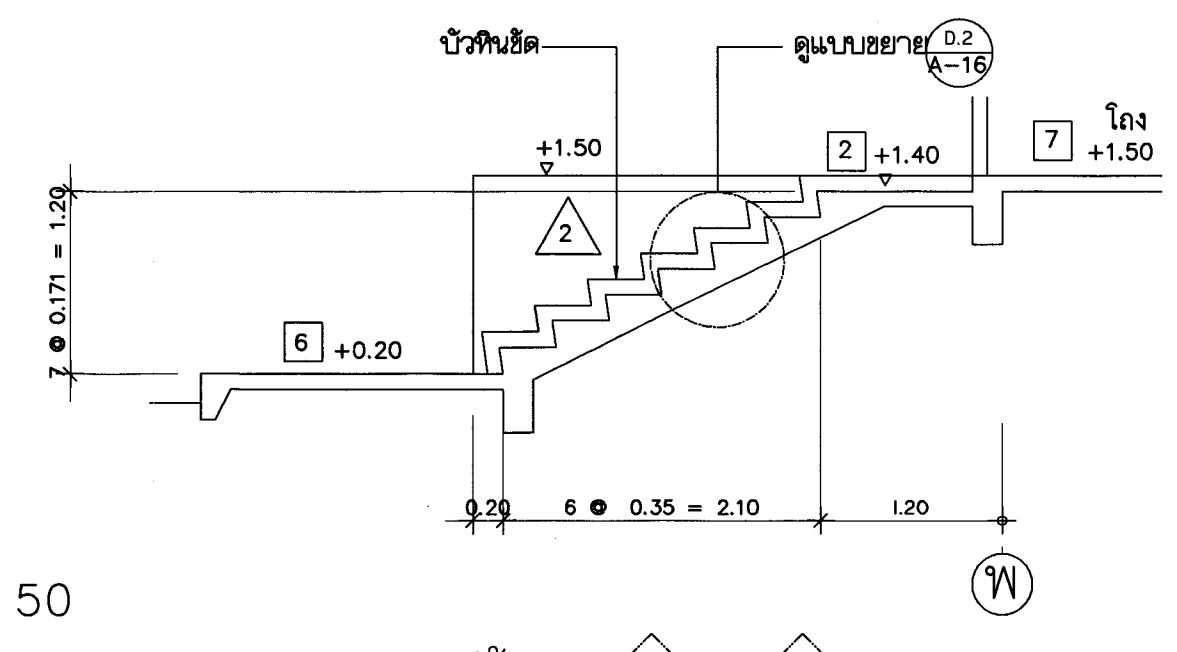

รูปตัดแนว B-B 1:50

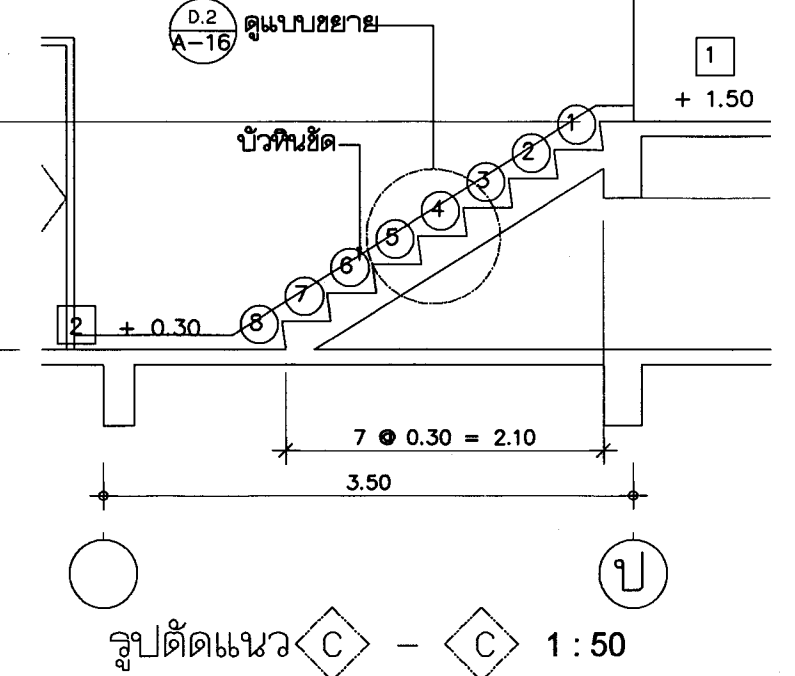

รูปตัดแนว C-C 1:50

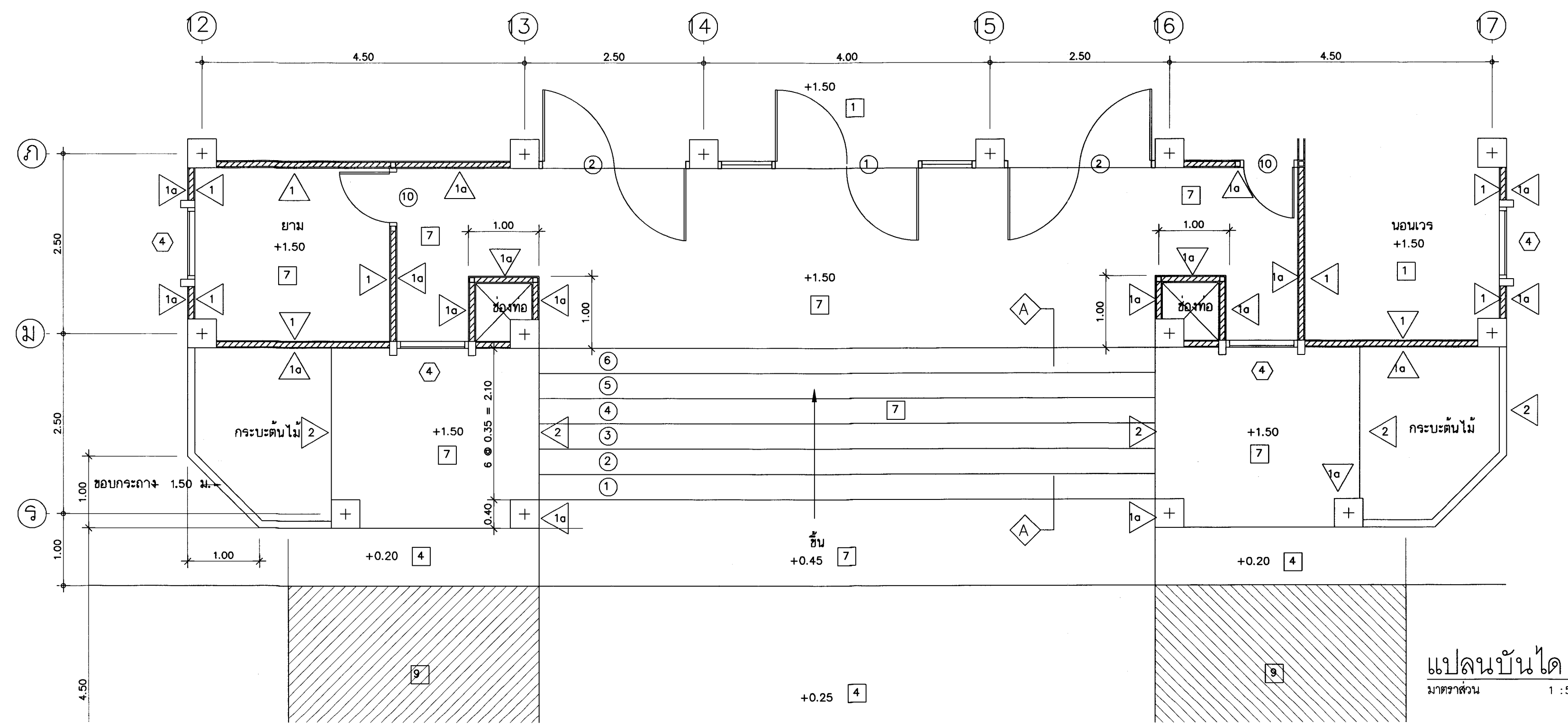

แปลนบันได มাত্রาส่วน 1:50

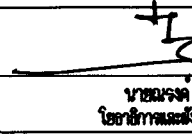
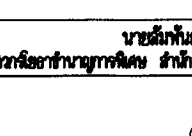
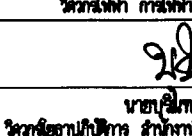
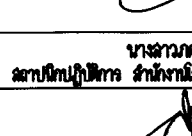
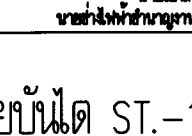
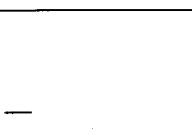
 จังหวัดลำปาง			
แบบ โครงการก่อสร้างศูนย์ราชการจังหวัดลำปาง			
คณะกรรมการจัดทำแบบขยายการก่อสร้าง ตามคำสั่งจังหวัดลำปาง ที่ 2548/2562 ลงวันที่ 19 ธันวาคม 2562			
ลงชื่อ		ประธานกรรมการ	
ลงชื่อ		กรรมการ	
ลงชื่อ		กรรมการ	
ลงชื่อ		กรรมการ	
ลงชื่อ		กรรมการ	
ลงชื่อ		กรรมการ	
แสดงแบบ			
แบบขยายบันได ST.-1, ST.-2, ST.-3, ST.-4			
มาตราส่วน	เลขที่แบบ		สยผด.สพ. AR-2563
วัน เดือน ปี	25 ธ.ค. 2562	แผ่นที่	จำนวนแผ่น
ใช้แทนลงชื่อ	ลงชื่อแทน	14	27

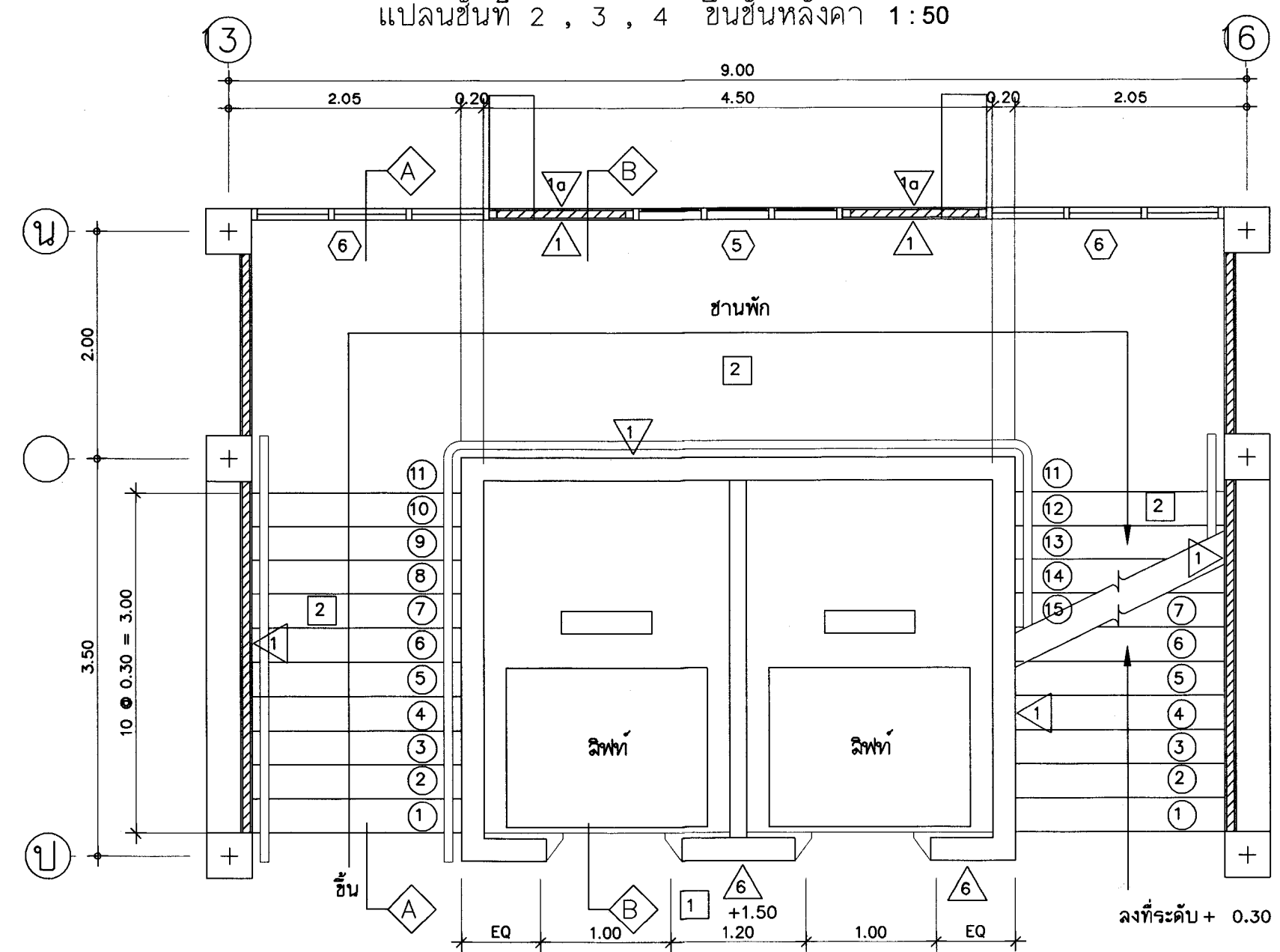
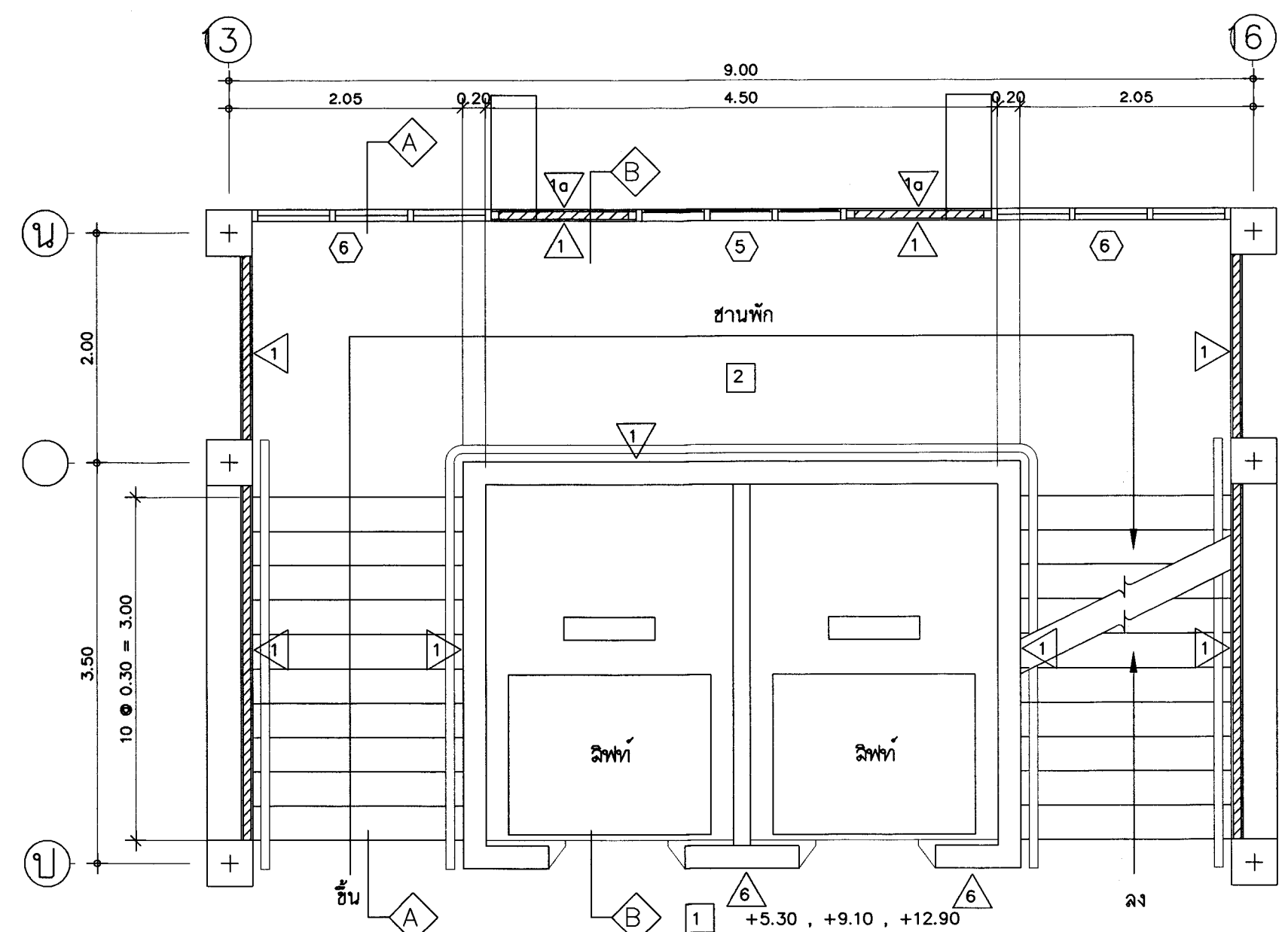
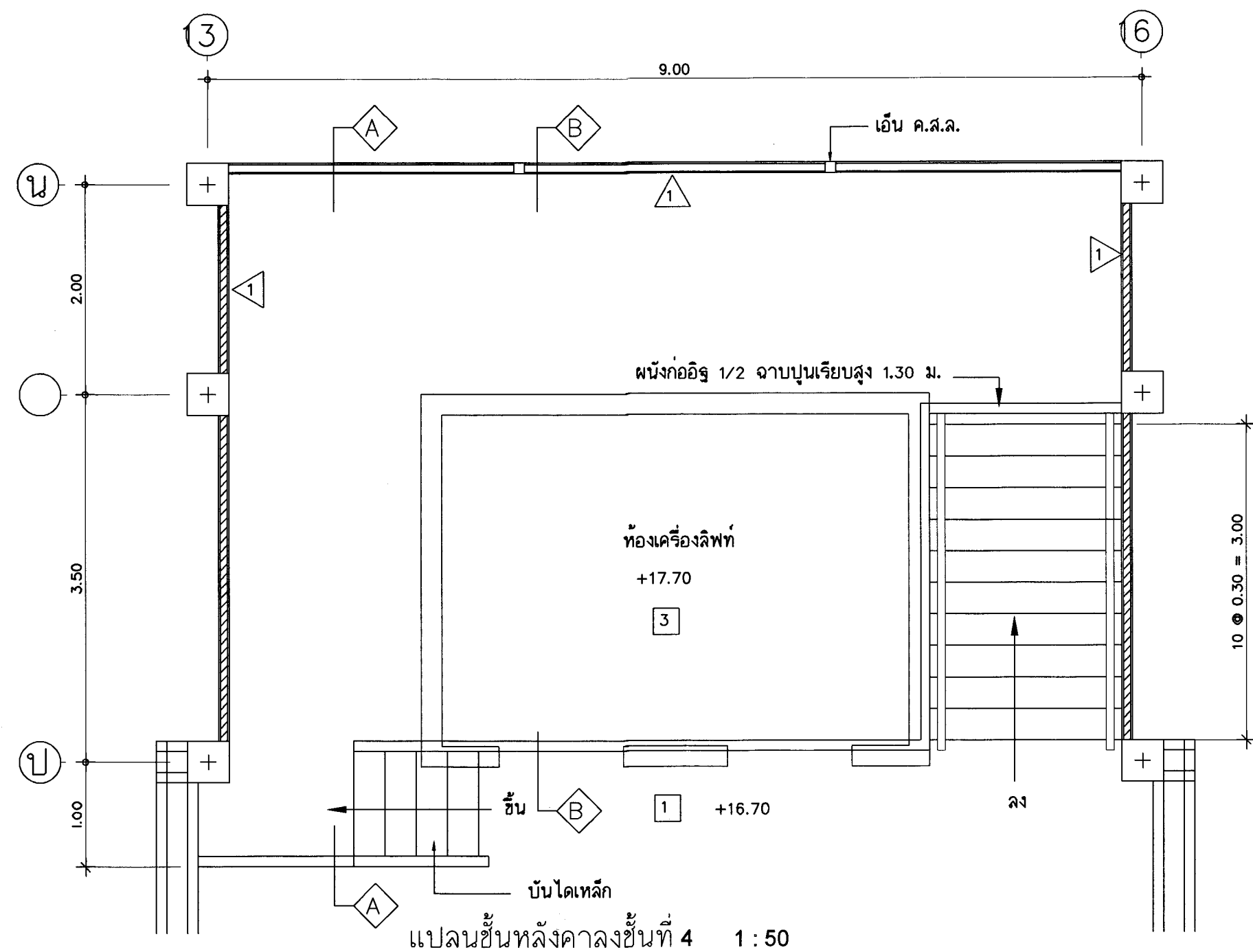

แผ่นชั้นที่ 1 ชั้นชั้นที่ 2 1:50

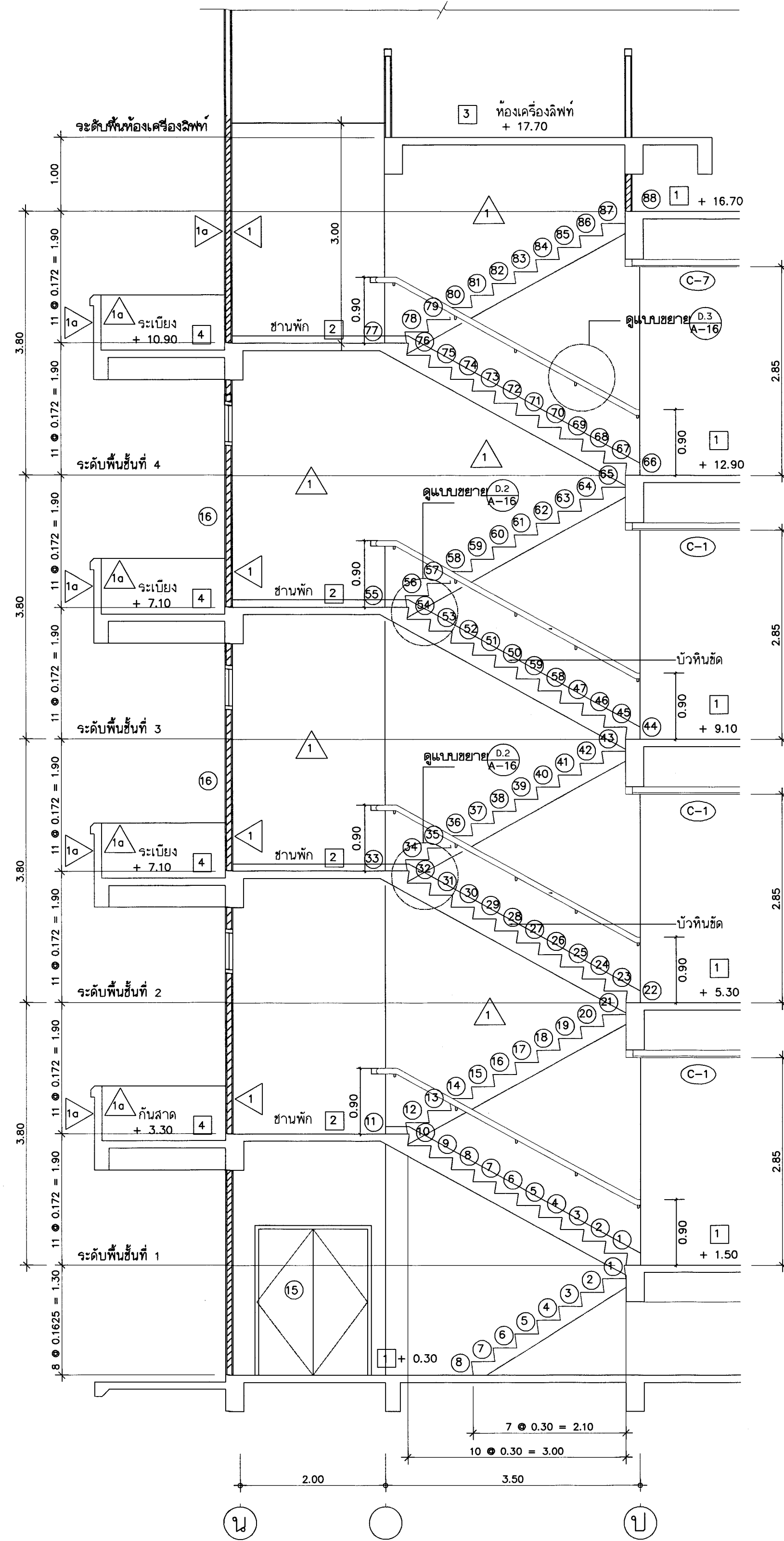

แบบขยายบันได ST.5

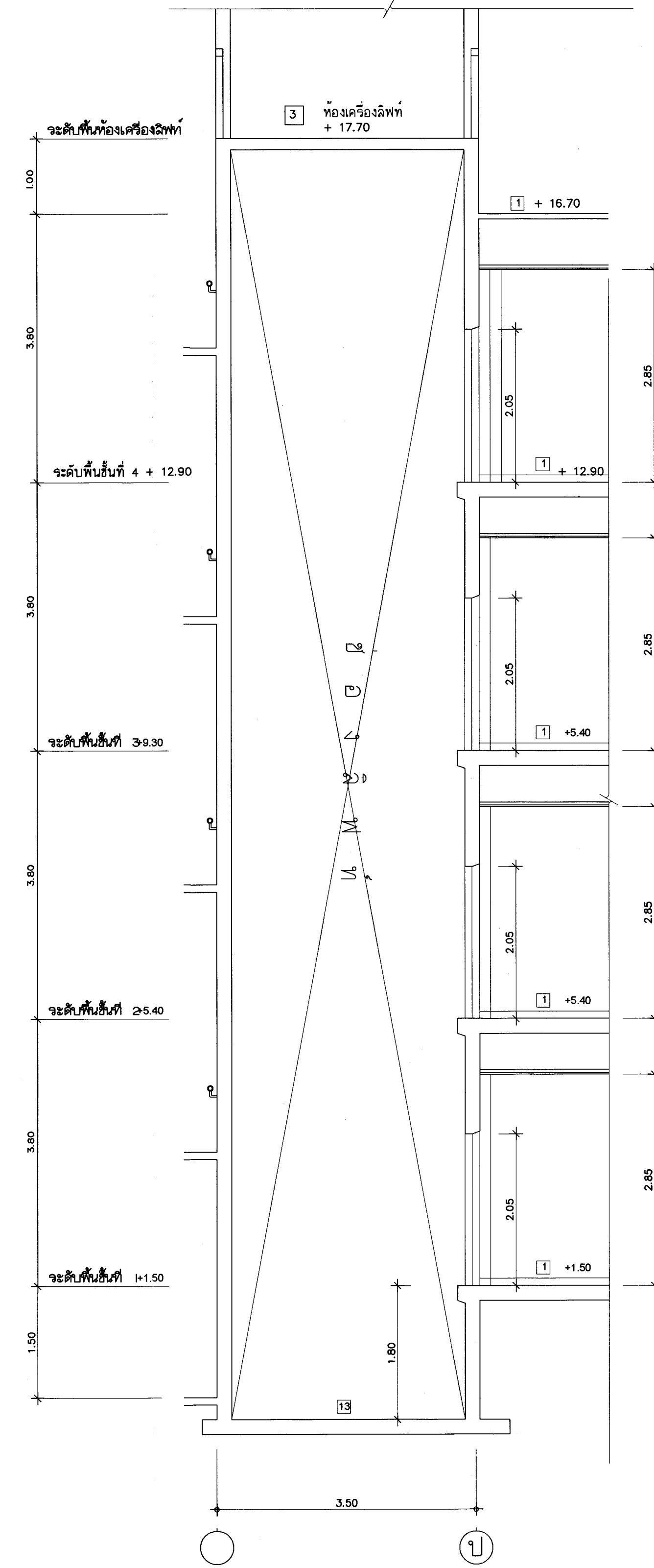

รูปตัดแนว A - A 1:50

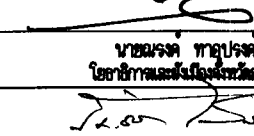
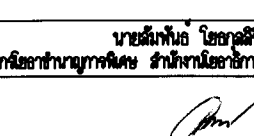
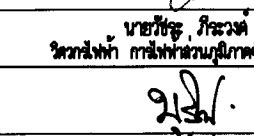
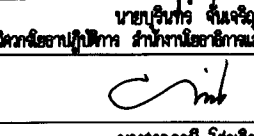
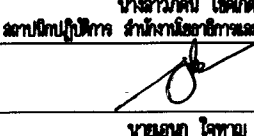

รูปตัดแนว B - B 1:50

 จังหวัดฉะเชิงเทรา		
แบบ โครงการก่อสร้างศูนย์ราชการจังหวัดฉะเชิงเทรา		
คณะกรรมการจัดทำแบบขยายงานก่อสร้าง ตามคำสั่งจังหวัดฉะเชิงเทรา ที่ 2548/2562 ลงวันที่ 19 ธันวาคม 2562		
ลงชื่อ		ประธานกรรมการ
ลงชื่อ		กรรมการ
ลงชื่อ		กรรมการ
ลงชื่อ		กรรมการ
ลงชื่อ		กรรมการ
ลงชื่อ		กรรมการ
แสดงแบบ		
แบบขยายบันได ST.-5		
มาตราส่วน	เลขที่แบบ	ส.ย.ศ.สพ. AR-2563
วัน เดือน ปี	วันที่	จำนวนแผ่น
25 ธ.ค. 2562	15	27

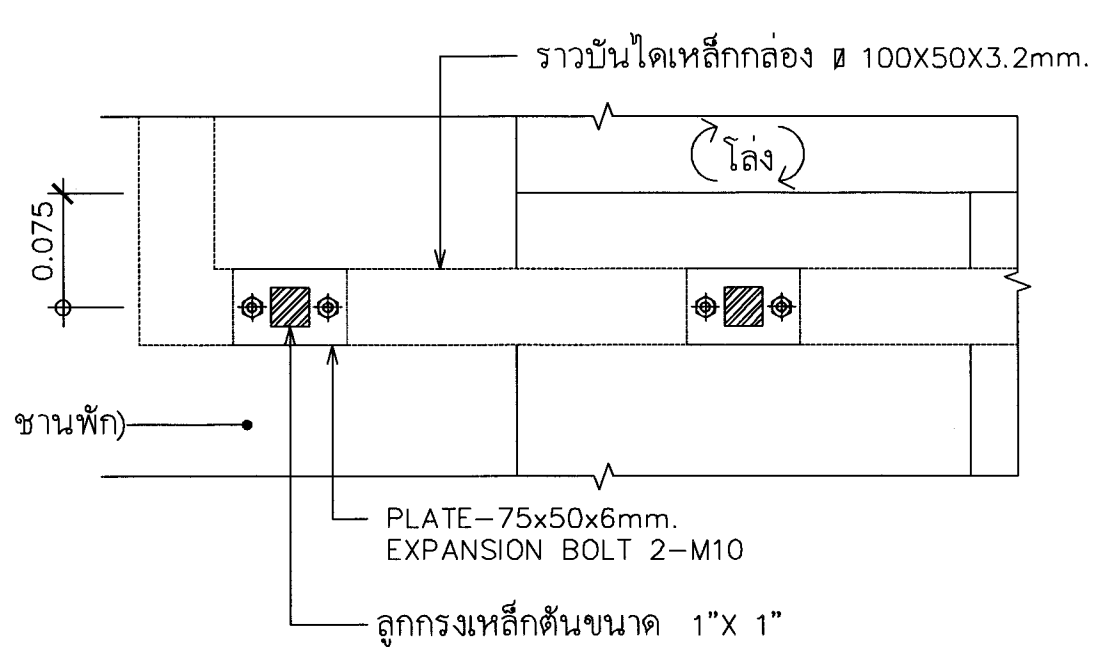
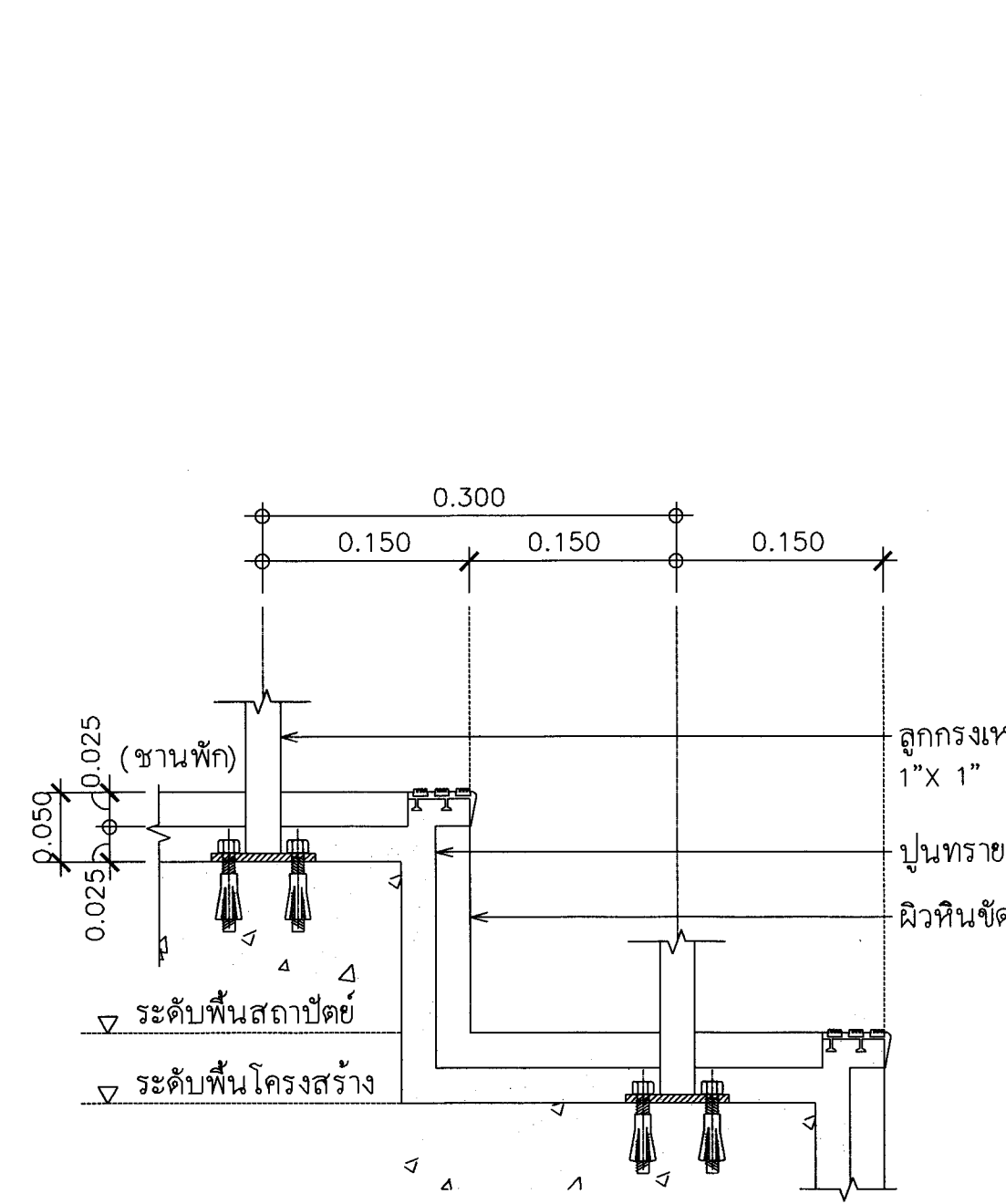

DETAIL ขีดเสาราวบันได 1
SCALE A1 1:5 A3 1:10

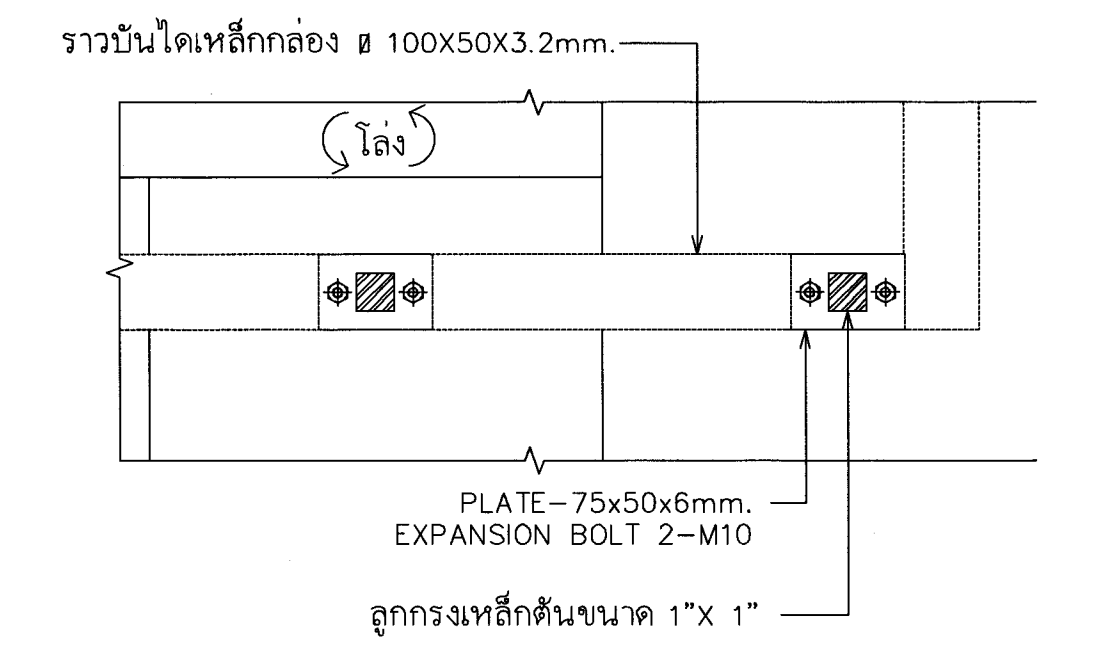
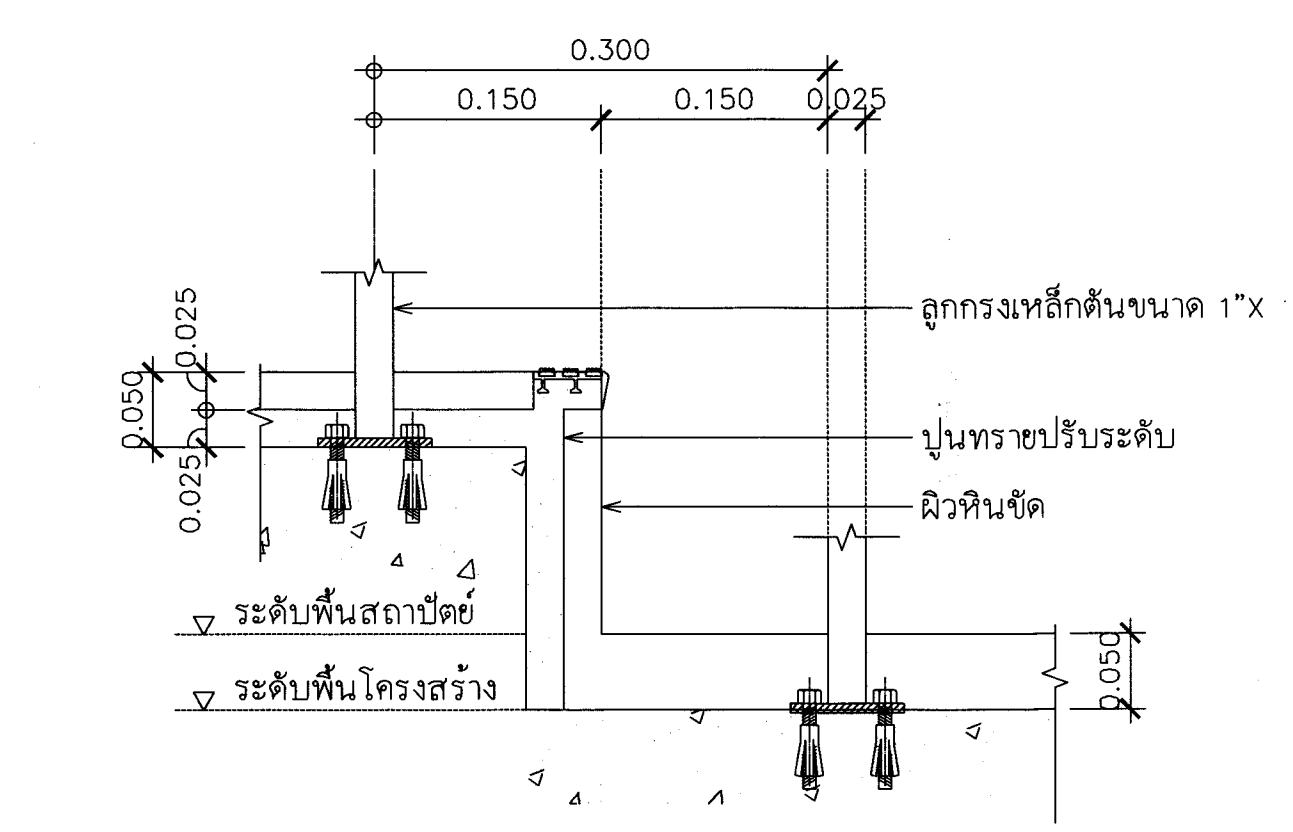

DETAIL ขีดเสาราวบันได 2
SCALE A1 1:5 A3 1:10

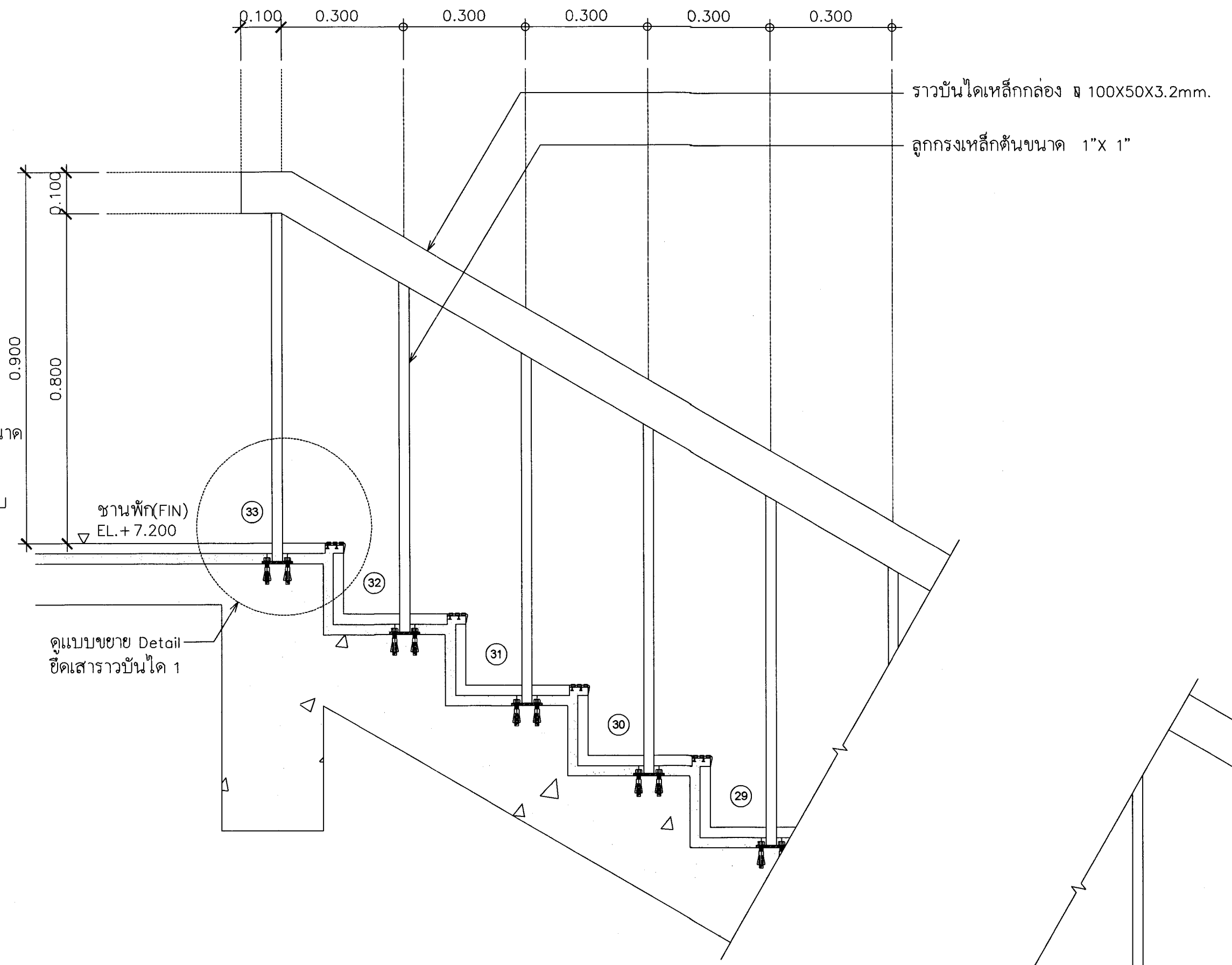

DETAIL A
มาตราส่วน A1 1:10 A3 1:20

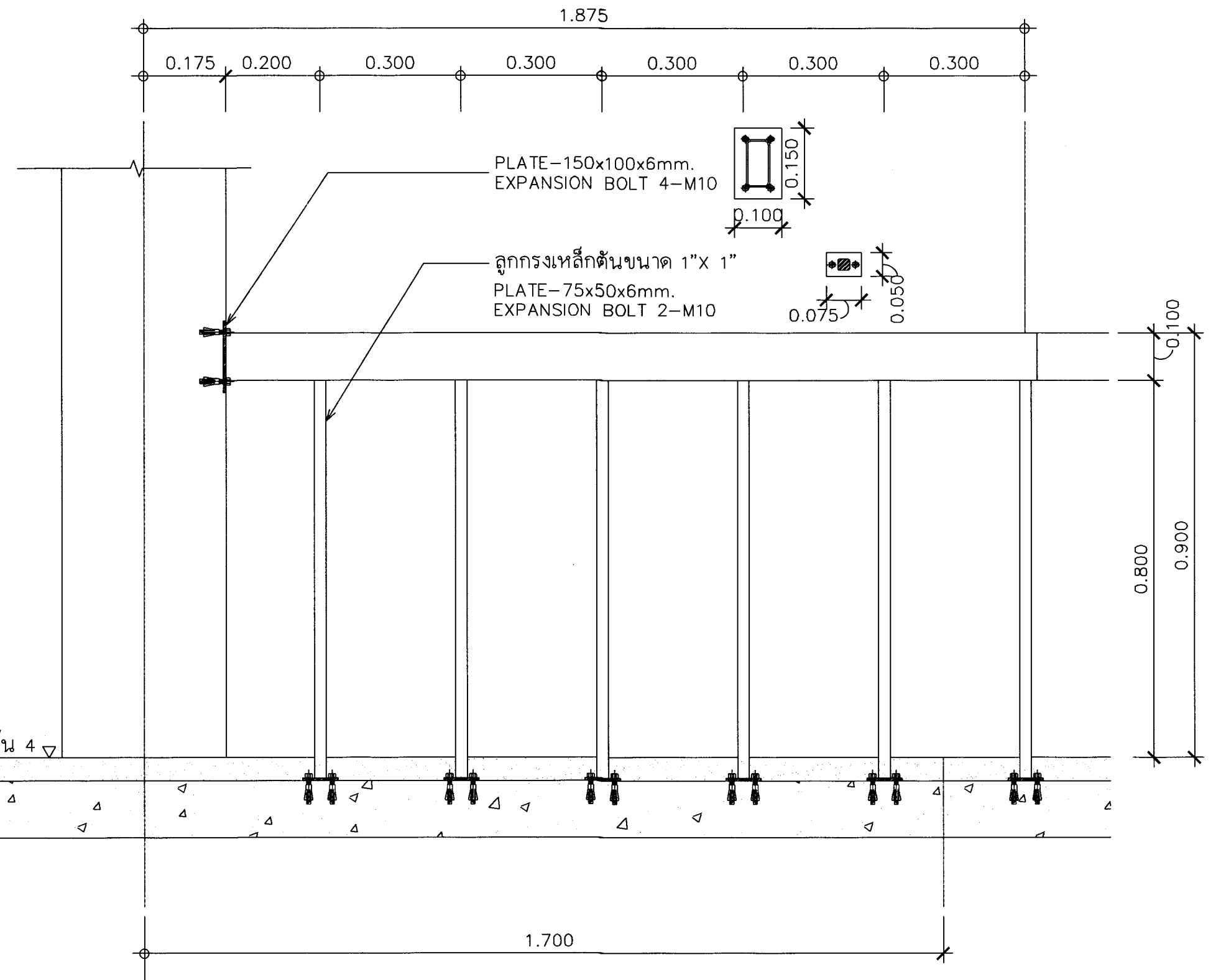

DETAIL C
มาตราส่วน A1 1:10 A3 1:20

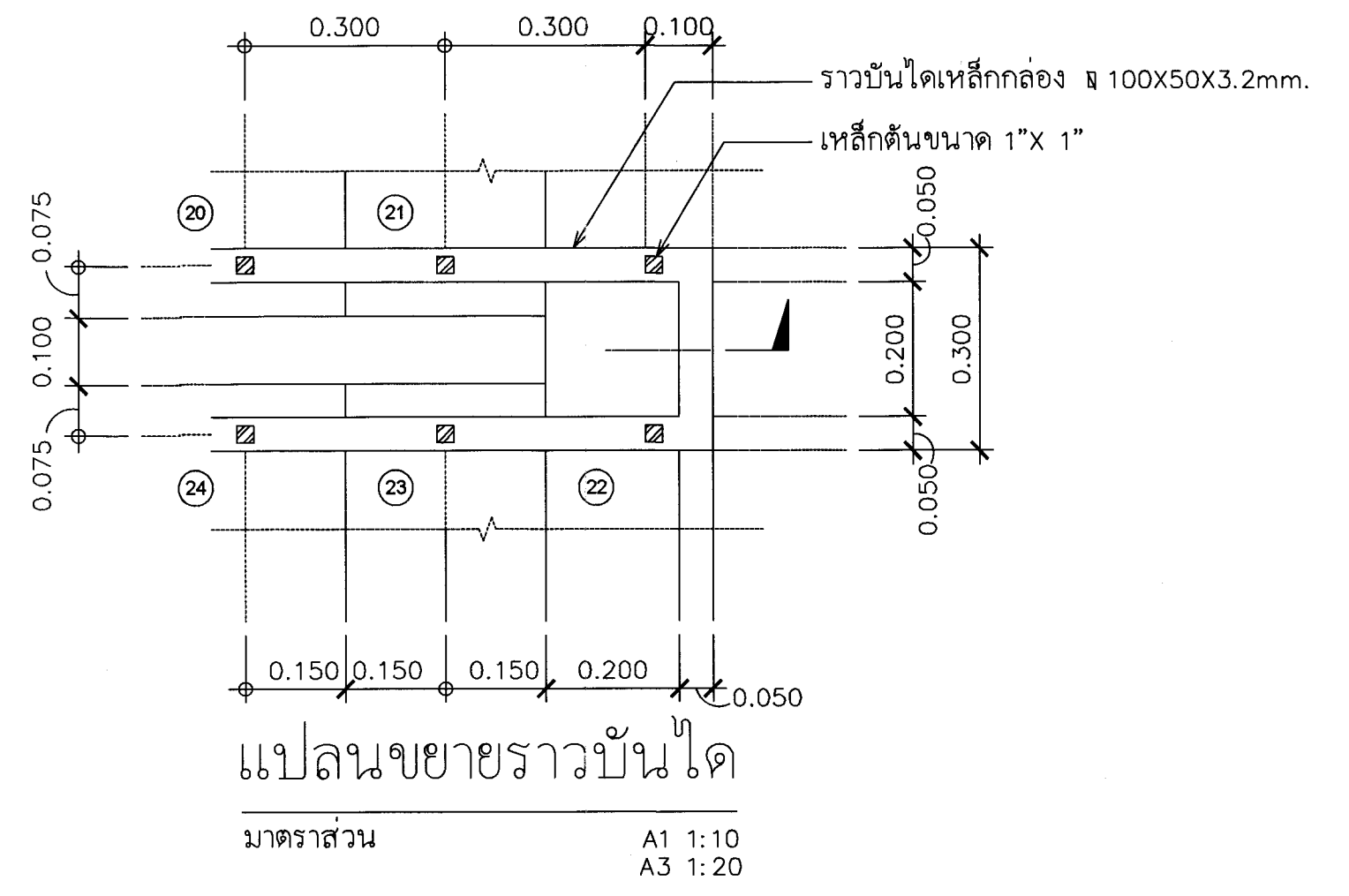

แบบขยายราวบันได
มาตราส่วน A1 1:10 A3 1:20

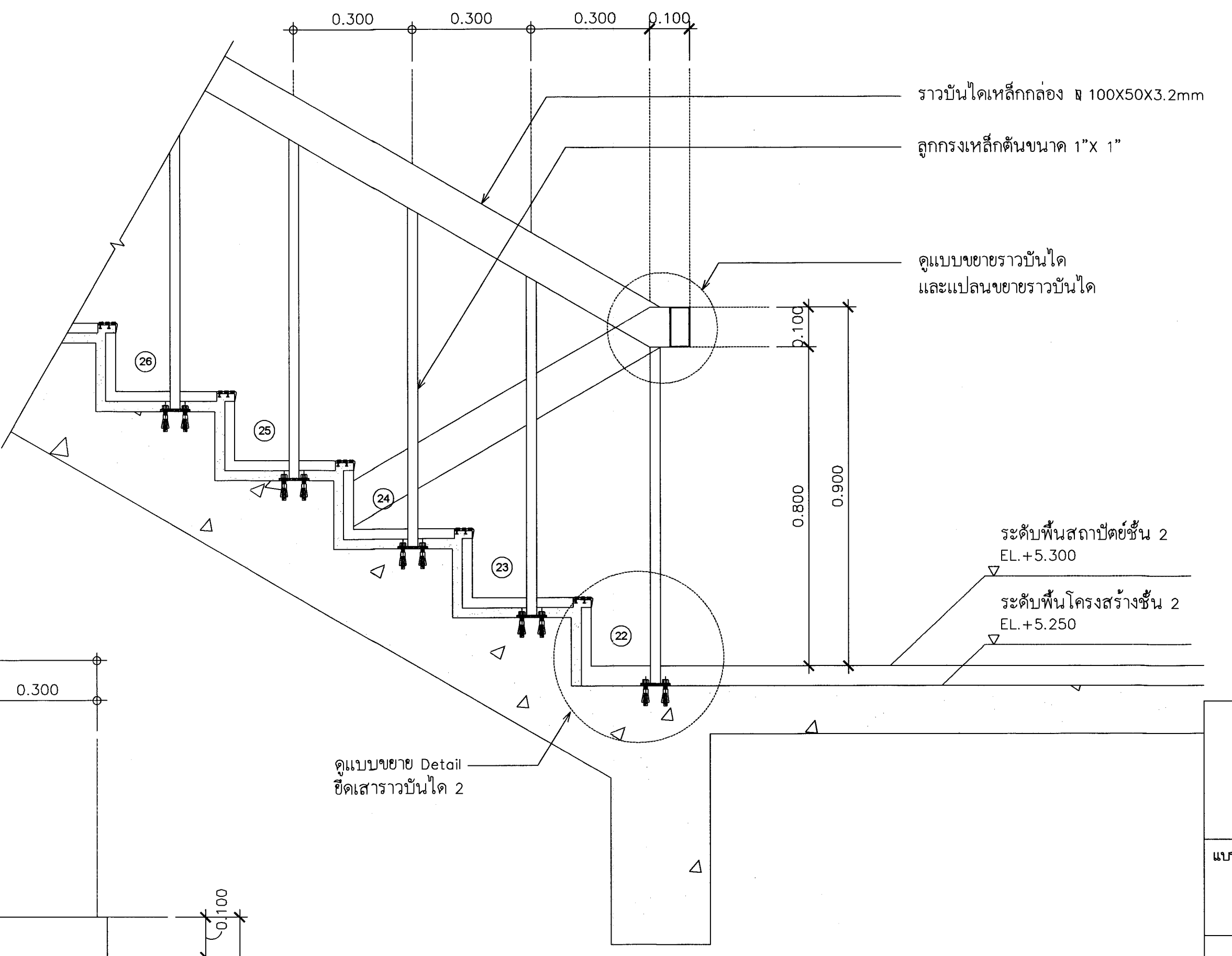

DETAIL B
มาตราส่วน A1 1:10 A3 1:20

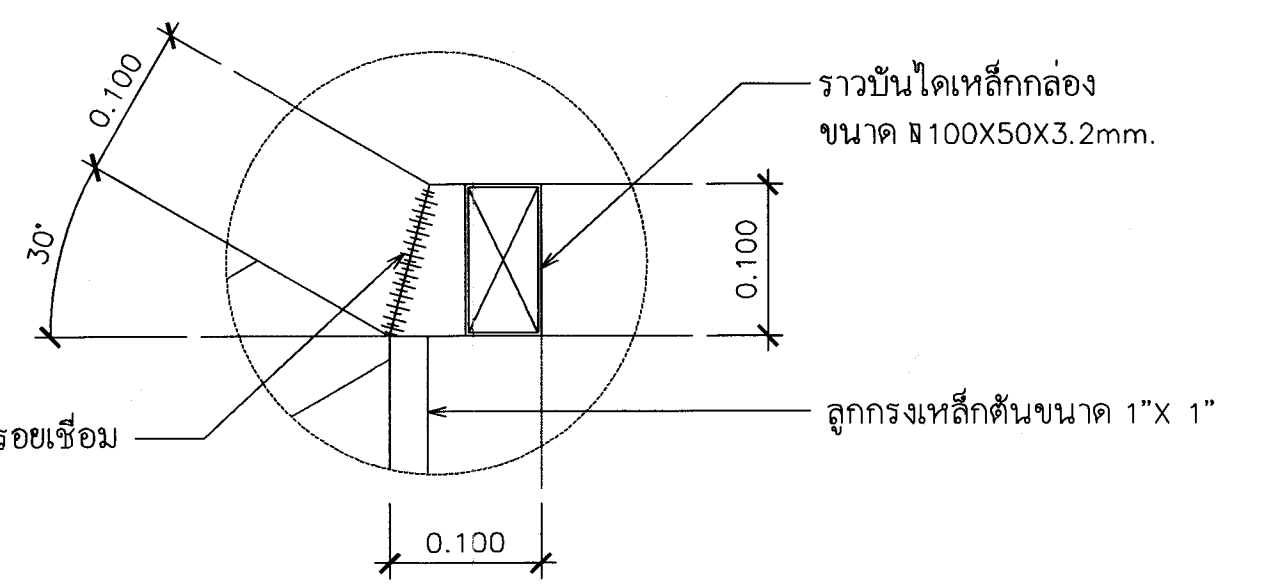

แบบขยายราวบันได
มาตราส่วน A3 1:5

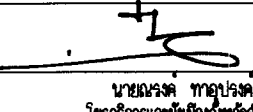
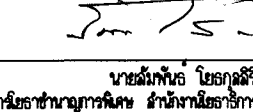
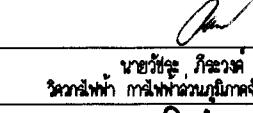
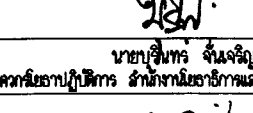
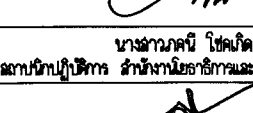
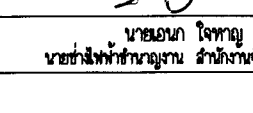
 จังหวัดลำพูน		
โครงการก่อสร้างศูนย์ราชการจังหวัดลำพูน		
คณะกรรมการจัดทำแบบรายละเอียดก่อสร้าง ตามคำสั่งจังหวัดลำพูน ที่ 2548/2562 ลงวันที่ 19 ธันวาคม 2562		
ลงชื่อ		ประธานกรรมการ
ลงชื่อ		กรรมการ
ลงชื่อ		กรรมการ
ลงชื่อ		กรรมการ
ลงชื่อ		กรรมการ
ลงชื่อ		กรรมการ
นสัดแบบ แบบขยาย ST.6 DETAIL A , B , C		
มาตราส่วน	เลขที่แบบ ส.ย.ผ.สพ. AR-2563	
วัน เดือน ปี ใช้แทนเลขที่	25 ธ.ค. 2562 เลขที่แบบ	จำนวนแผ่น 17 / 27

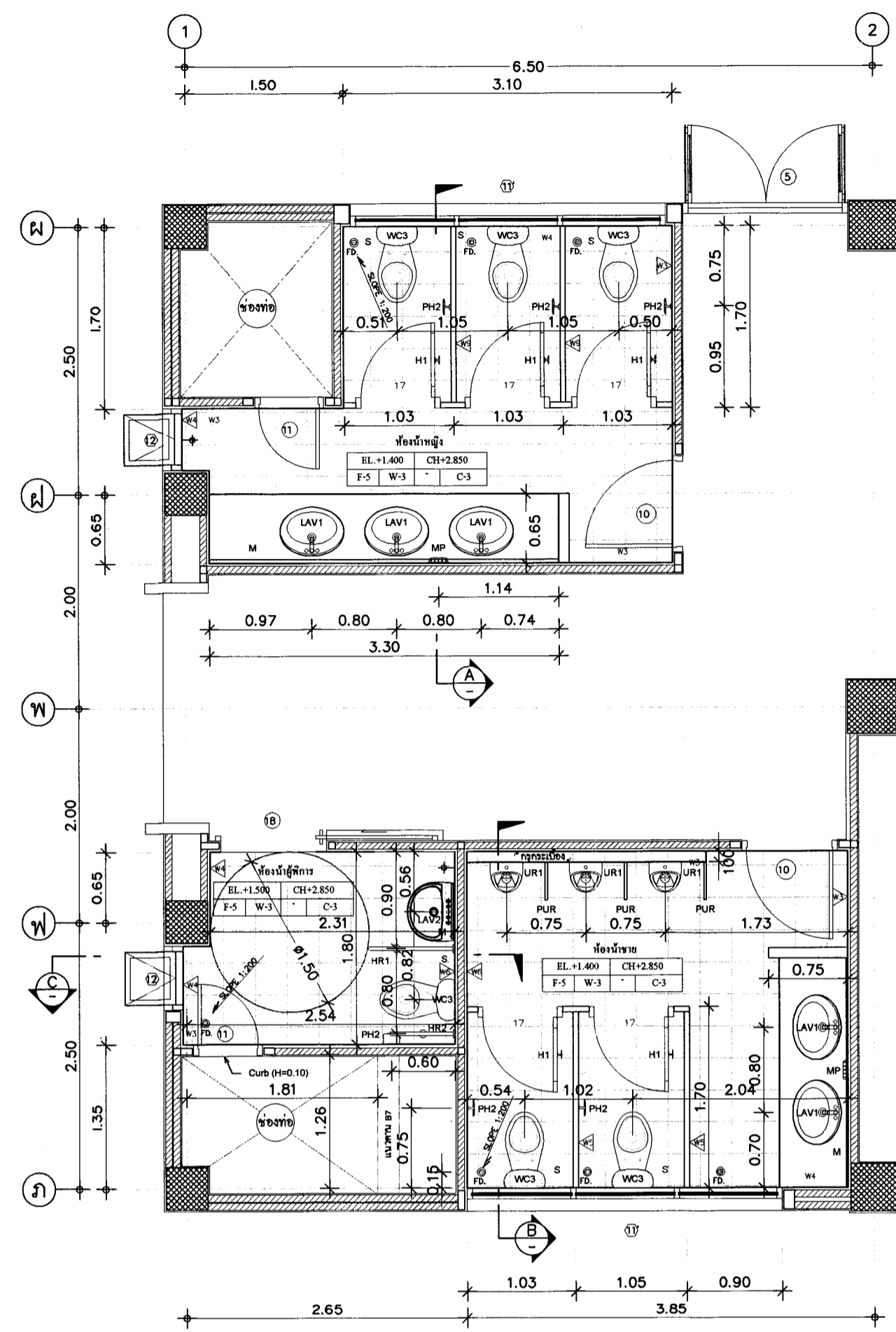

แปลนห้องน้ำ 1, 2 : 1 50

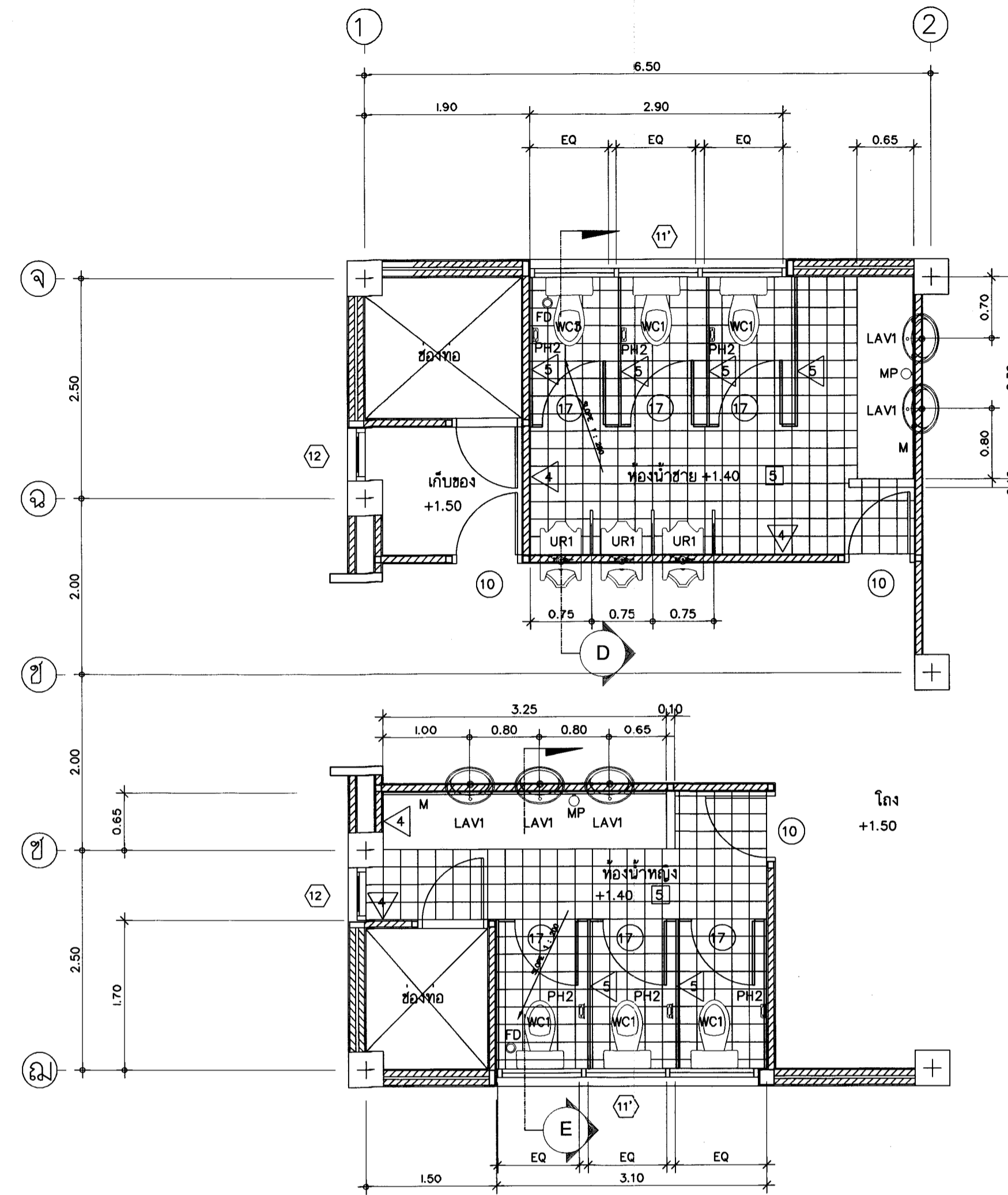

แปลนห้องน้ำ 3, 4 : 1 50

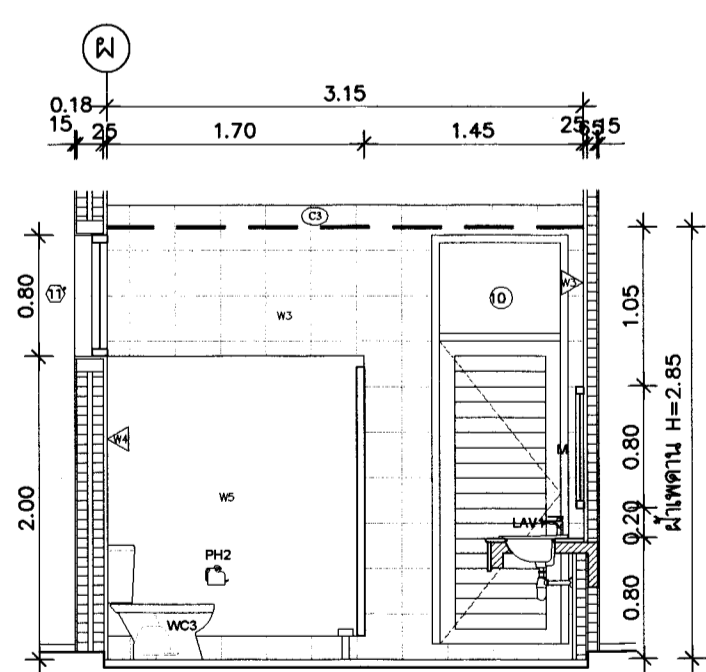

รูปตัด A 1:50

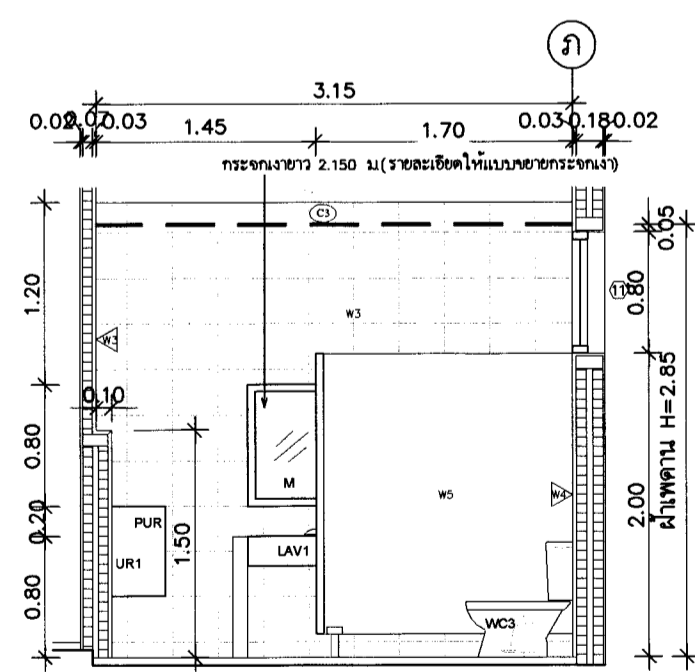

รูปตัด B 1:50

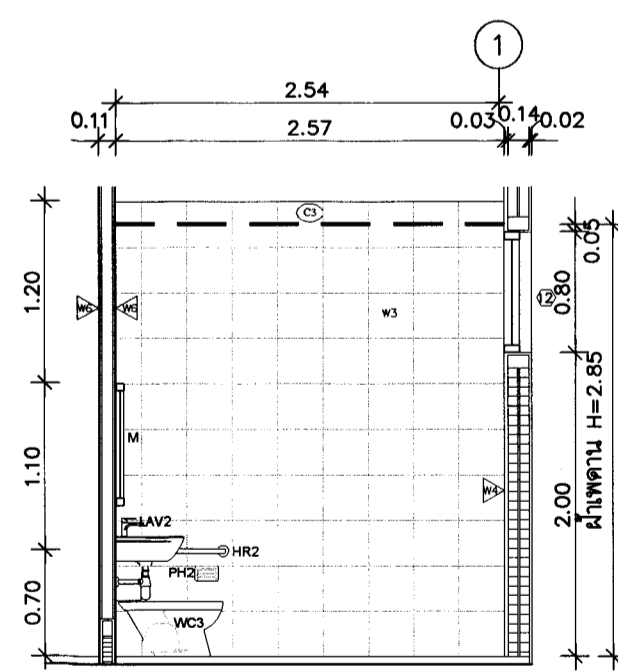

รูปตัด C 1:50

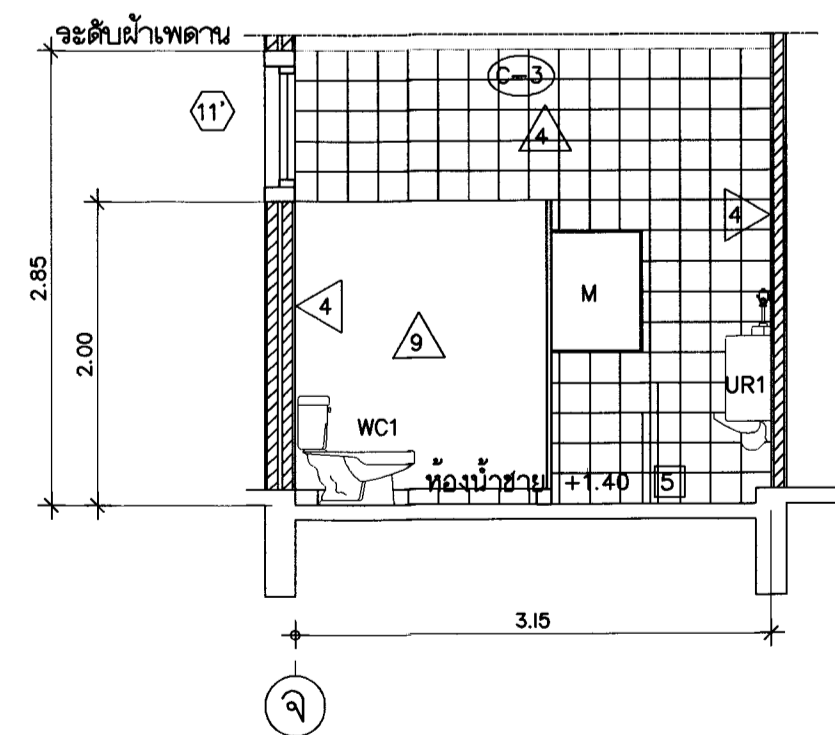

รูปตัด D 1:50

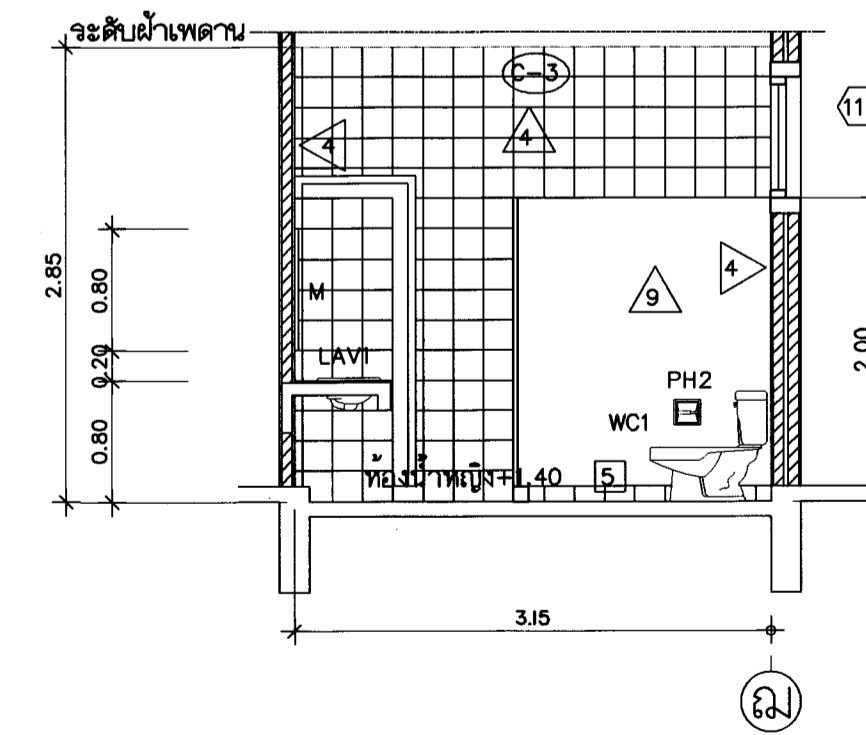

รูปตัด E 1:50

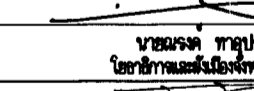
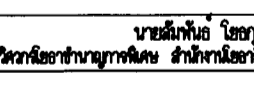
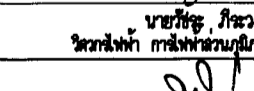
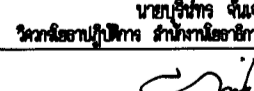
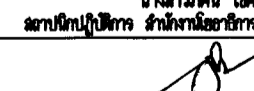
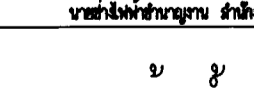
 จังหวัดลำพูน			
แบบ โครงการก่อสร้างศูนย์ราชการจังหวัดลำพูน			
คณะกรรมการจัดทำแบบขยายงานก่อสร้าง ตามคำสั่งจังหวัดลำพูน ที่ 2548/2562 ลงวันที่ 19 ธันวาคม 2562			
ลงชื่อ		ประธานกรรมการ	
ลงชื่อ		กรรมการ	
ลงชื่อ		กรรมการ	
ลงชื่อ		กรรมการ	
ลงชื่อ		กรรมการ	
ลงชื่อ		กรรมการ	
แสดงแบบ แบบขยายห้องน้ำ 1, 2, 3, 4			
มาตราส่วน	เลขที่แบบ ส.ย.ศ.สพ. AR-2563		
วันที่พิมพ์ 0	25 ธ.ค. 2562	แผ่นที่	จำนวนแผ่น
ใช้แทนแผ่นที่	เลขที่แบบ	18	27

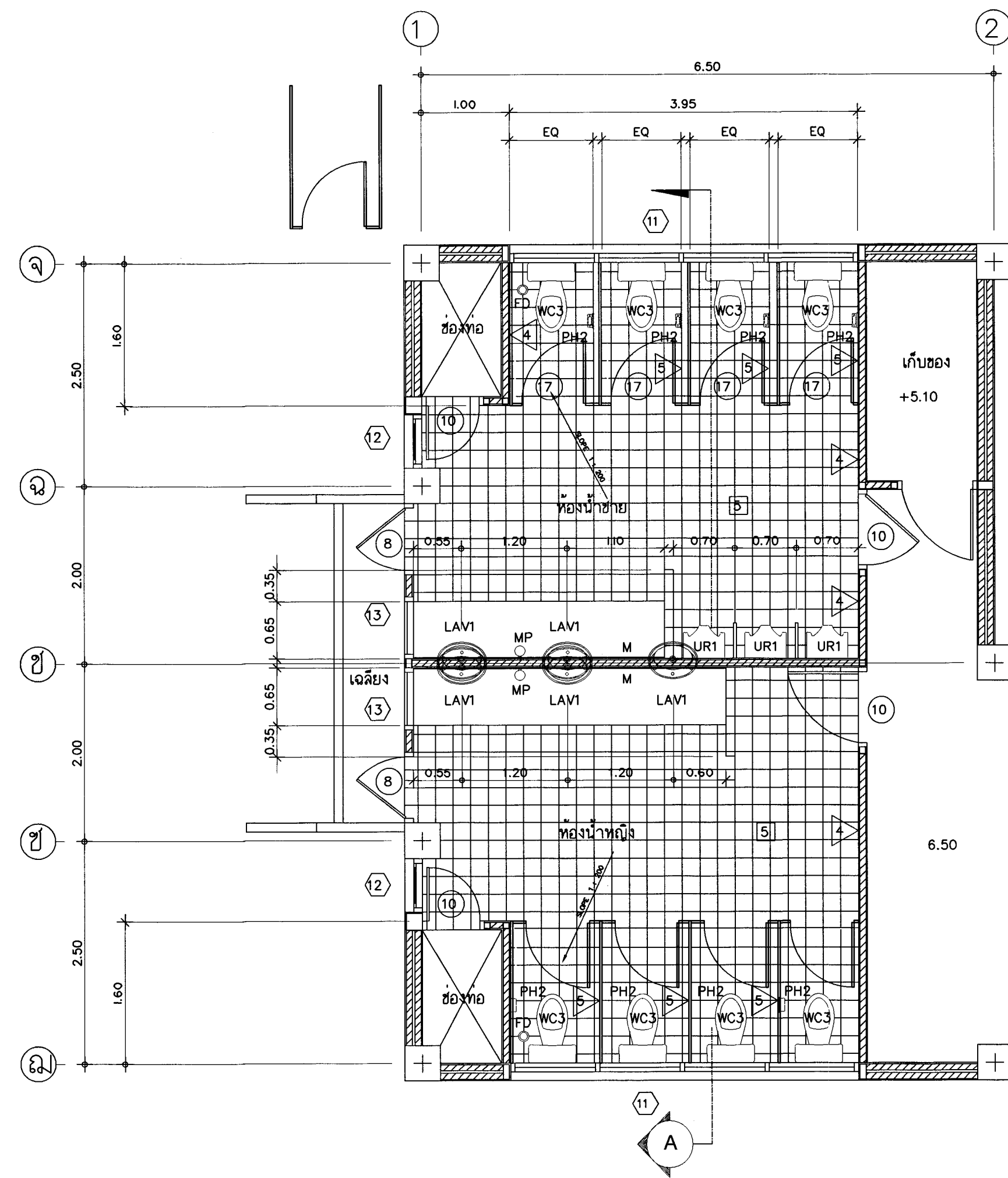

แปลนห้องน้ำ 5 , 6 3 1 50 หมายถึง ระดับพื้นห้องน้ำชั้น 2 +5.20
ระดับพื้นห้องน้ำชั้น 3 +9.00

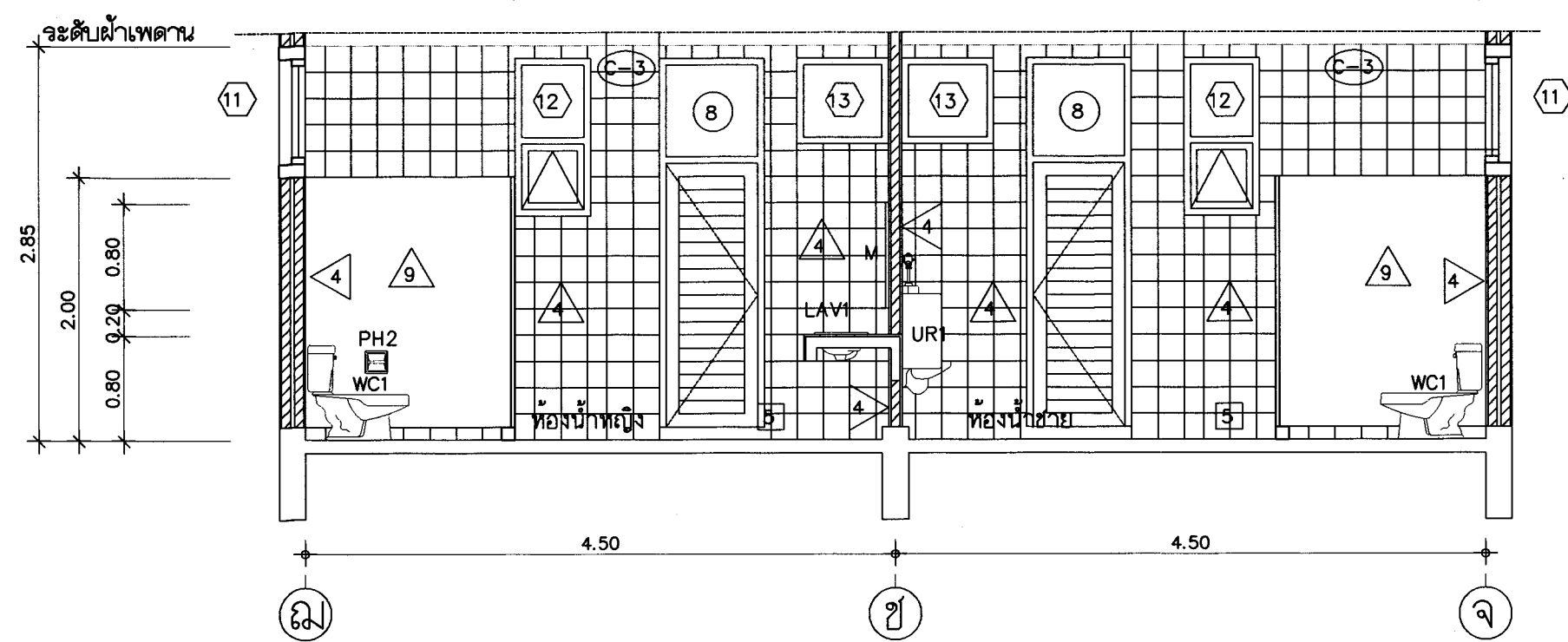

รูปตัด A 1:50

หมายเหตุ ระดับพื้นห้องน้ำชั้น 2 +5.20
ระดับพื้นห้องน้ำชั้น 3 +9.00

รายการประกอบแบบห้องน้ำ

สัญลักษณ์	รายละเอียด	หมายเหตุ
WC3	ชักโครกชนิดนั่งราบหมอน้ำติด ระบบน้ำวน	
WC2	ชักโครกชนิดนั่งราบหมอน้ำต่ำ ระบบน้ำวน	
WC1	ชักโครกชนิดนั่งยอง ชนิดเท้าเร่งพร้อมฝักบัวชำระ	
LAV1	อ่างล้างหน้าชนิดวางบนเคาน์เตอร์	
LAV2	อ่างล้างหน้าชนิดแขวนผนัง พร้อมทั้งพลาสติกและกระจกอย่างดี	
UR1	ที่ปัสสาวะชายชนิดครึ่งวง สูงจากพื้น 60 ซม.	
UR2	ที่ปัสสาวะชายชนิดแขวน สูงจากพื้น 60 ซม.	
PH1	ที่ ใ้ใส่กระจกชำระชนิดเคลือบผนัง ขนาด 4'x 6' สูงจากพื้น 55 ซม. (ขอบล่าง)	
PH2	ที่ ใ้ใส่กระจกชำระชนิดแขวนผนัง สูงจากพื้น 60 ซม.	
SH	ที่ ใ้ใส่สุขภัณฑ์เคลื่อนผนัง ขนาด 4'x 6' สูงจากพื้น 1.20 เมตร	
SW	ฝักบัวอาบน้ำ	
M	กระจกเงาวาดลดเคาน์เตอร์ กรอบอลูมิเนียมกว้าง 2	
TB	ราวพาดผ้าโครมเมี่ยมอย่างหนา ยาว 60 ซม. ติดห้องน้ำรวมห้องละ 1 ที่ สูงจากพื้น 1.40 เมตร	
H1	ห่วงแขวนผ้าติดห้องน้ำเดี่ยวทุกห้อง	
H2	ขอแขวนผ้าโครมเมี่ยมชนิดคู่ ติดบานประตูห้องน้ำและห้องล้างมือทุกห้อง	
SINK	SINK STAINLESS ขนาดยาว 1 เมตร หลุมเดี่ยวพร้อมถาดน้ำโครมเมี่ยม	
	ติดห้อง PANTRY ทุกห้อง	
MP	ที่ใ้ใส่สบู่เหลวติดบริเวณอ่างล้างมือห้องละ 1 ที่ ใ้ชนิดก้านโลหะอย่างดี	
FD	รูระบายน้ำที่พื้น	
△	ผนังก่ออิฐฉาบเรียบเชรามิค 12"x12"	
△	ผนังก่ออิฐสองชั้นฉาบเรียบเชรามิค 12"x12"	
△	ผนังแบ่งห้องสำเร็จรูปลามิเนต หนา 25 มม.สูง 2 เมตร	
△	ผนังก่ออิฐสูง 0.30 ม. พื้นด้วยผนังไฟเบอร์ซีเมนต์บอร์ด ทุกระเบียงเชรามิค	
⑰	ประตูห้องน้ำสำเร็จรูป	

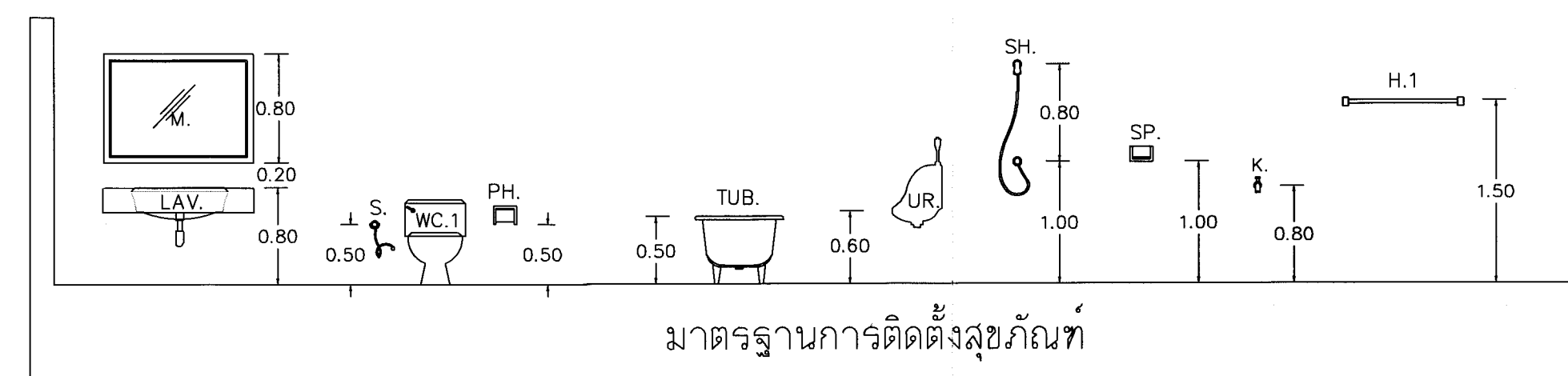

มาตรฐานการติดตั้งสุขภัณฑ์



จังหวัดลำพูน

แบบ
โครงการก่อสร้างศูนย์ราชการจังหวัดลำพูน

คณะกรรมการจัดทำแบบรายการงานก่อสร้าง
ตามคำสั่งจังหวัดลำพูน ที่ 2548/2562 ลงวันที่ 19 ธันวาคม 2562

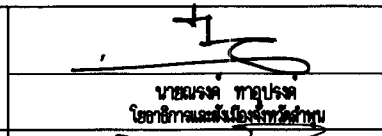
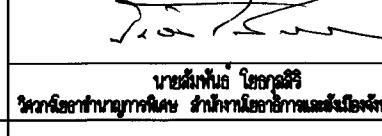
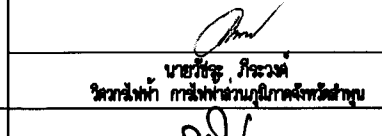
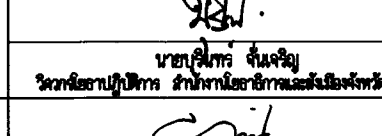
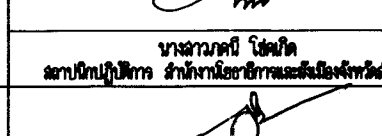
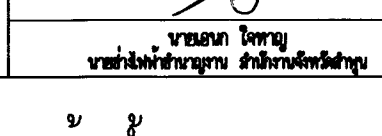
ลงชื่อ		ประธานกรรมการ
ลงชื่อ		กรรมการ
ลงชื่อ		กรรมการ
ลงชื่อ		กรรมการ
ลงชื่อ		กรรมการ
ลงชื่อ		กรรมการ

แสดงแบบ
แบบขยายห้องน้ำ 5 , 6 , รายการประกอบแบบ

มาตรฐาน	เลขที่แบบ	
-	ส.ย.ผ.ส.พ. AR-2563	
รับ เดือน ปี	วันที่	จำนวน
25 ๖๓ 2562	19	27

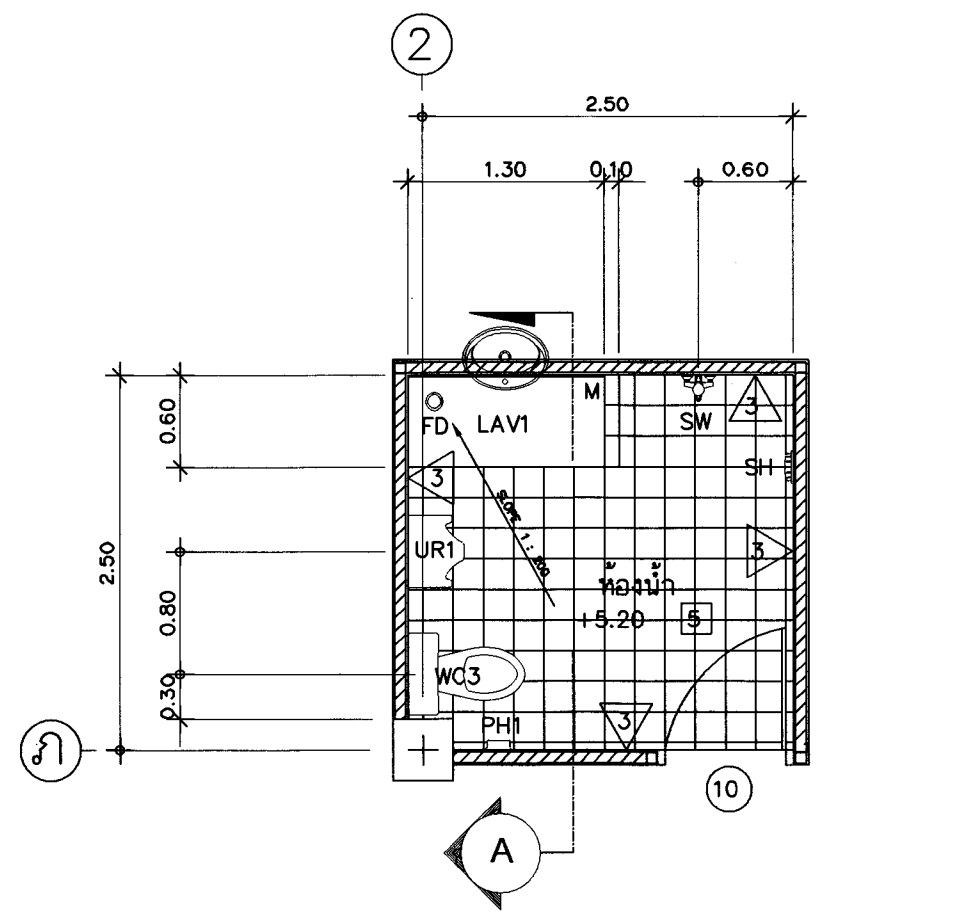

แปลนห้องน้ำ 7 ๘ 1 50

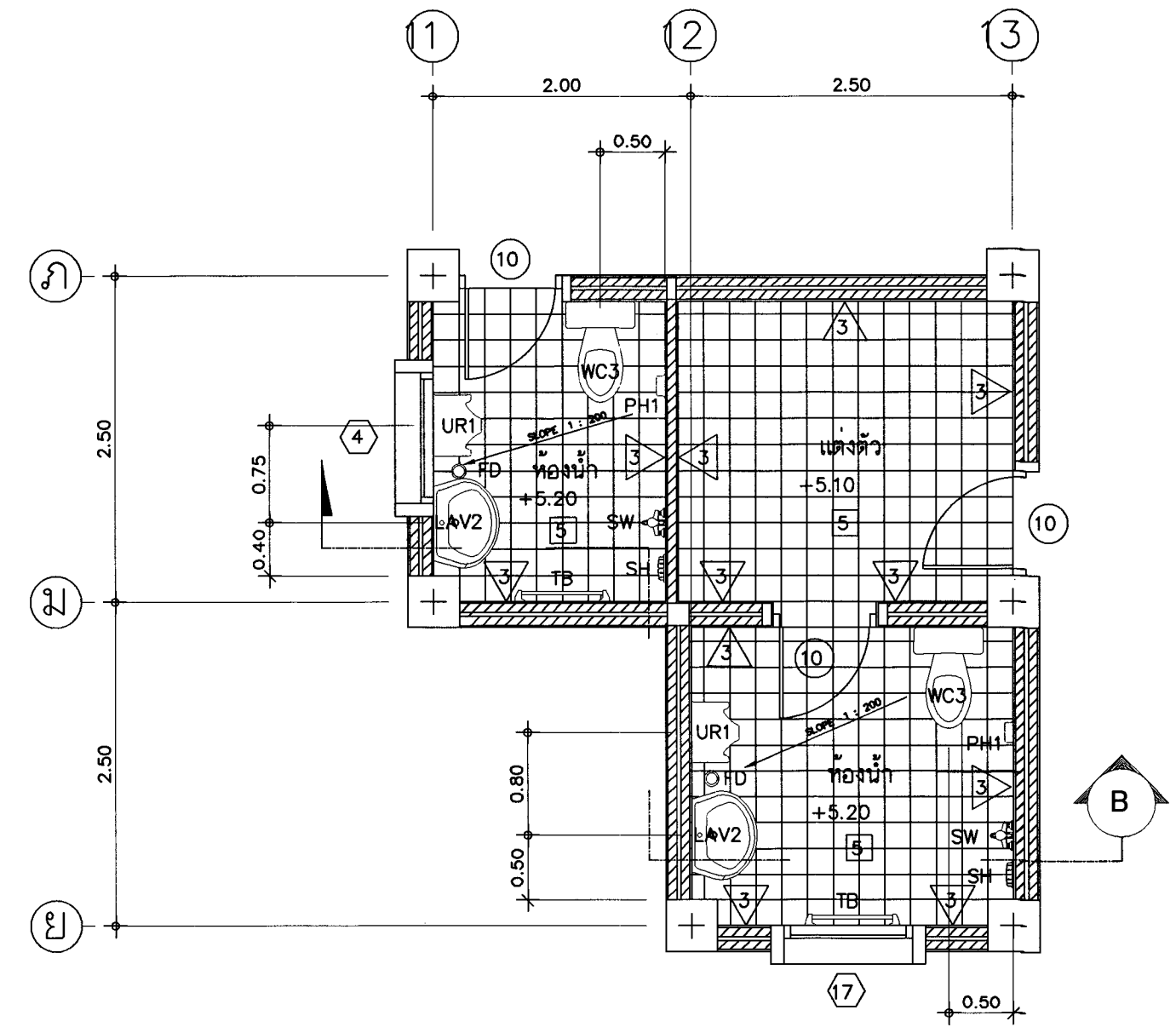

แปลนห้องน้ำ 8 , 8.1 ๘ 1 50

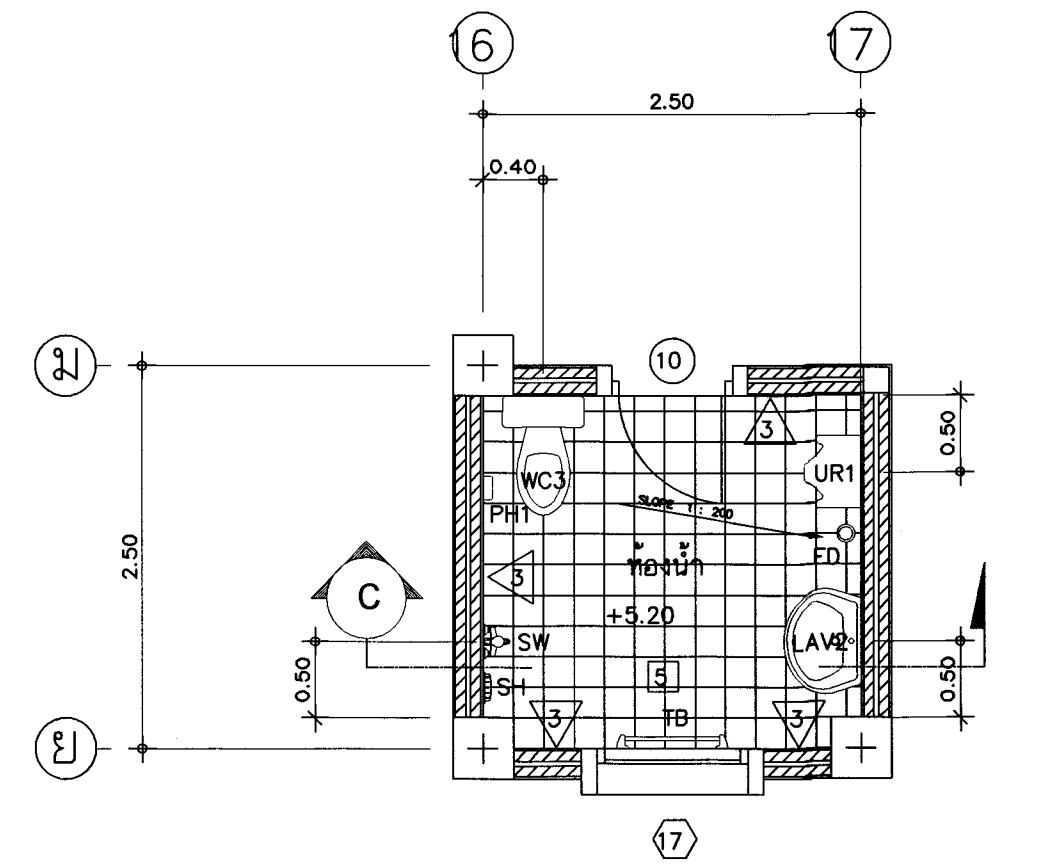

แปลนห้องน้ำ 9 ๘ 1 50

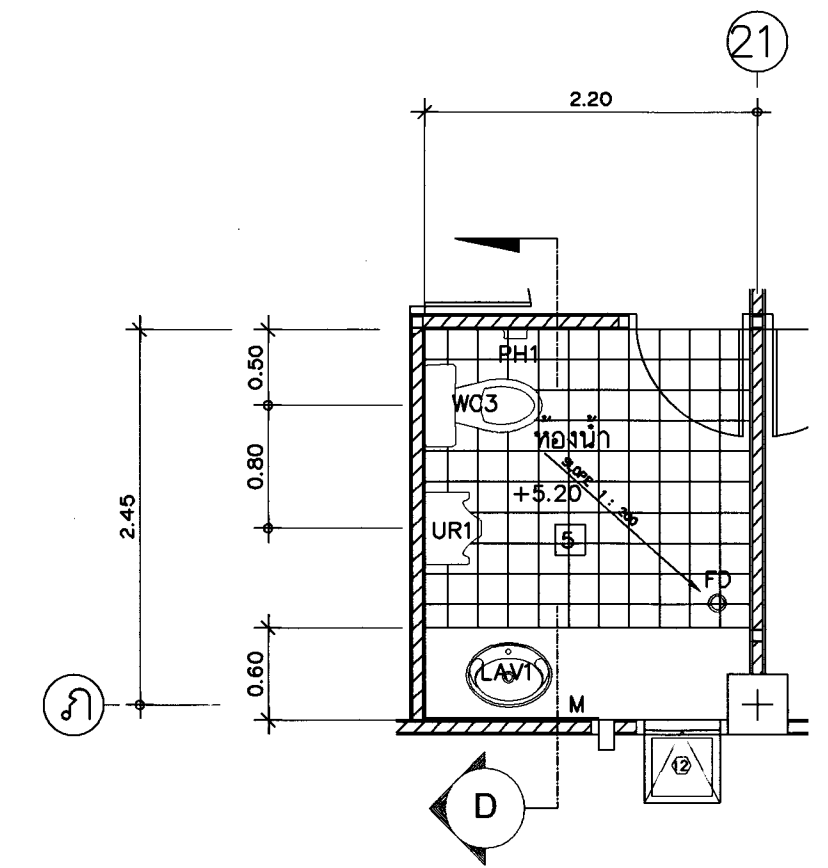

แปลนห้องน้ำ 10 ๘ 1 50

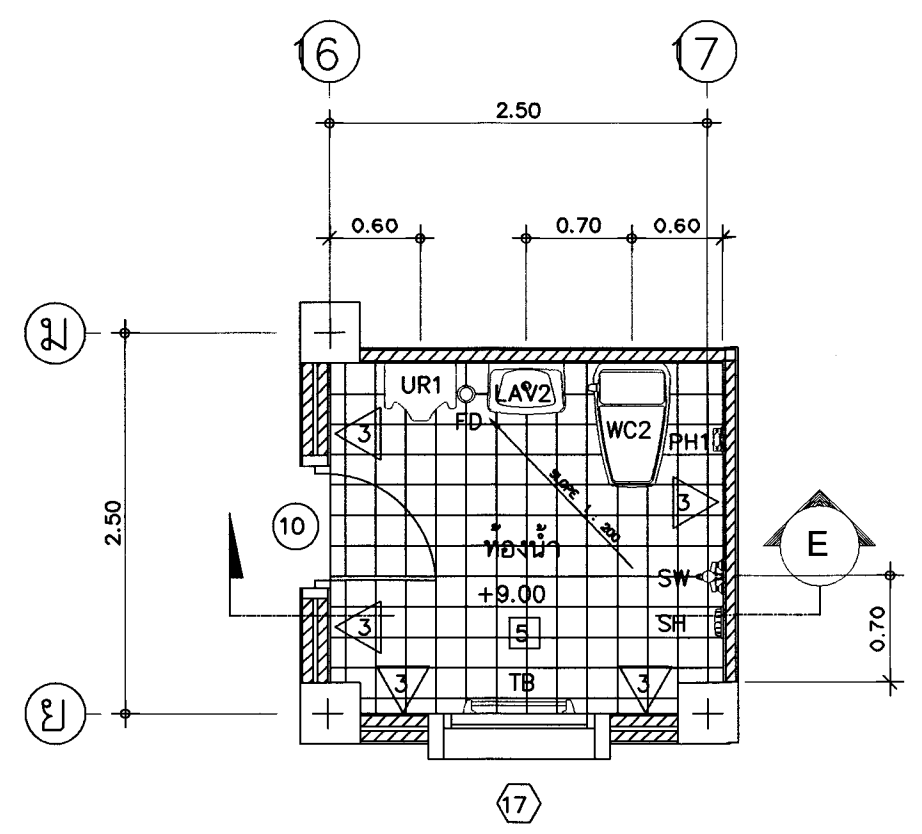

แปลนห้องน้ำ 11 ๘ 1 50

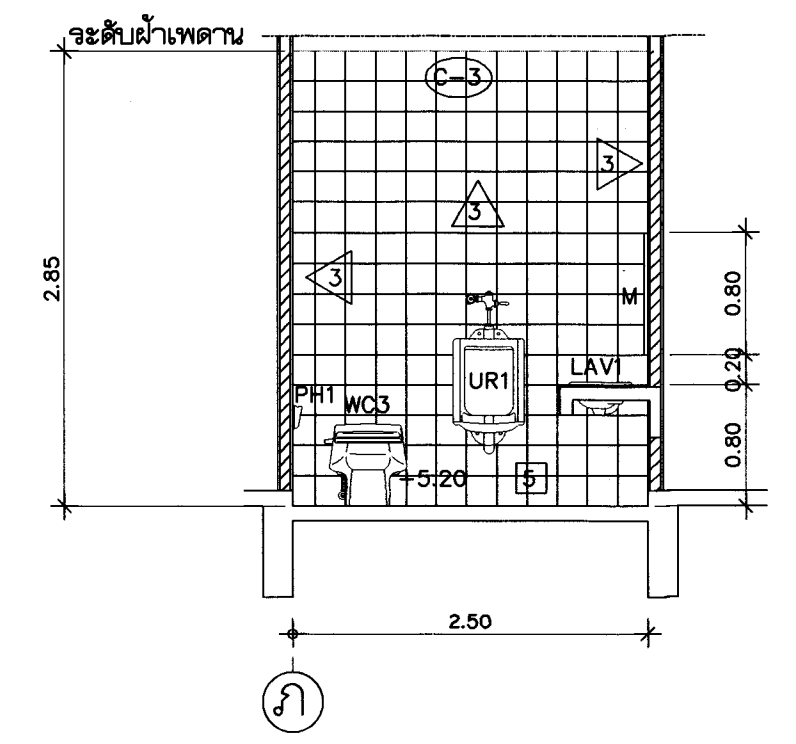

รูปตัด A 1:50

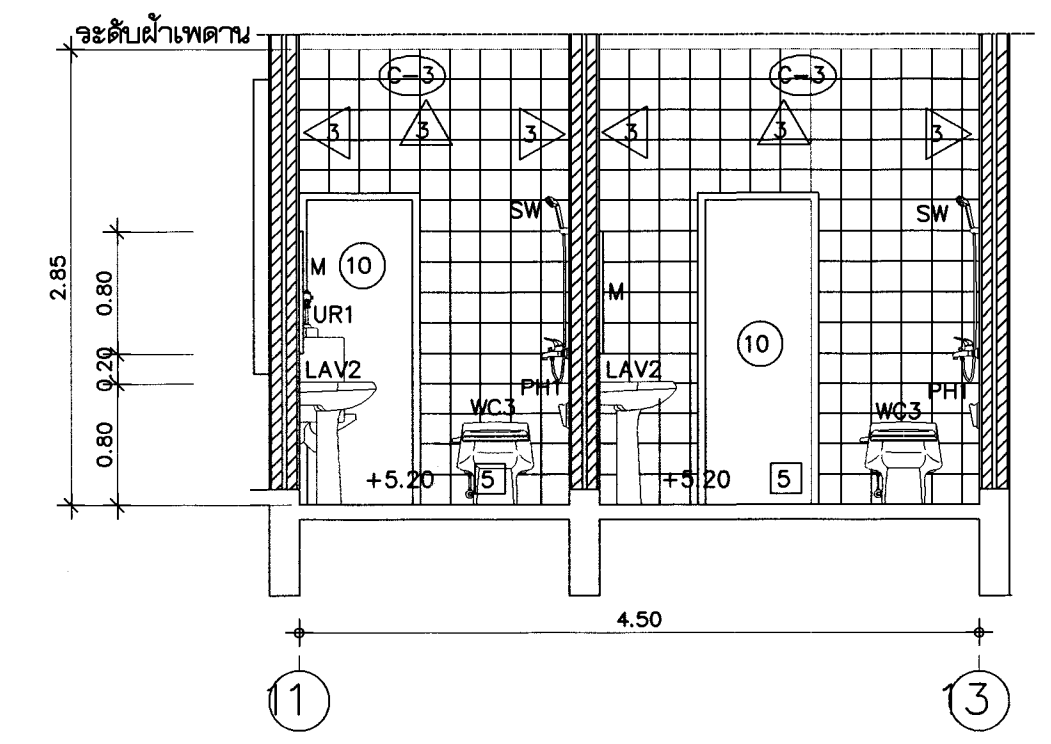

รูปตัด B 1:50

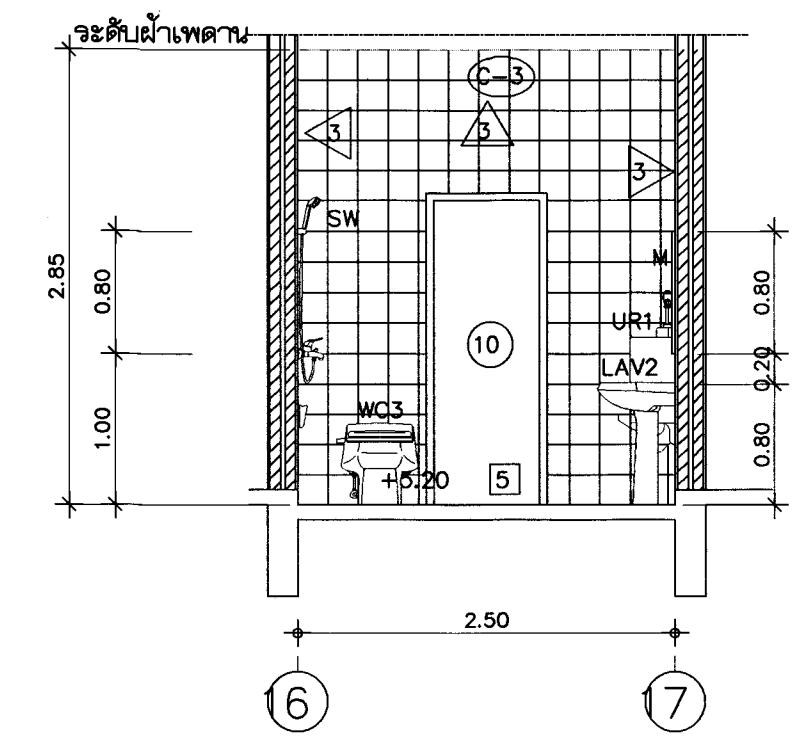

รูปตัด C 1:50

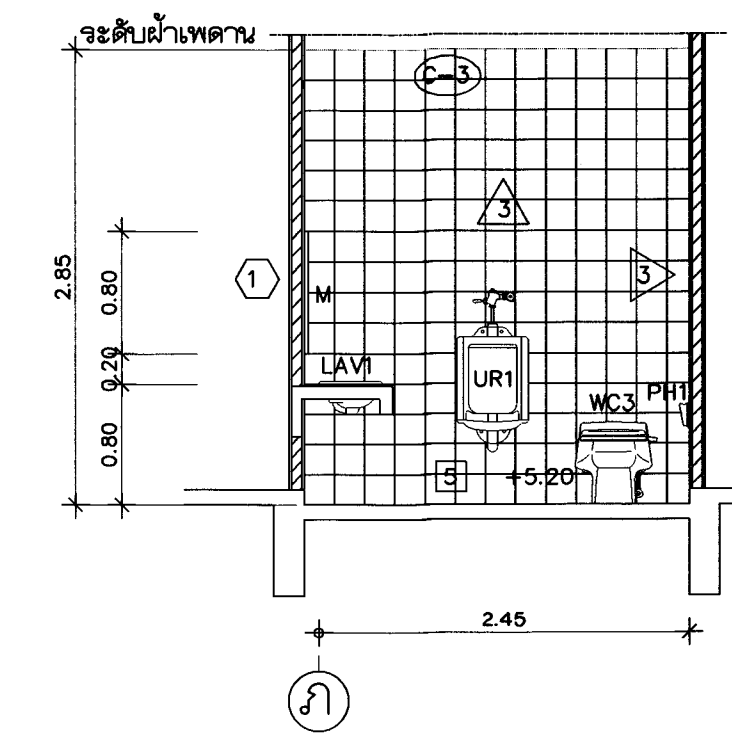

รูปตัด D 1:50

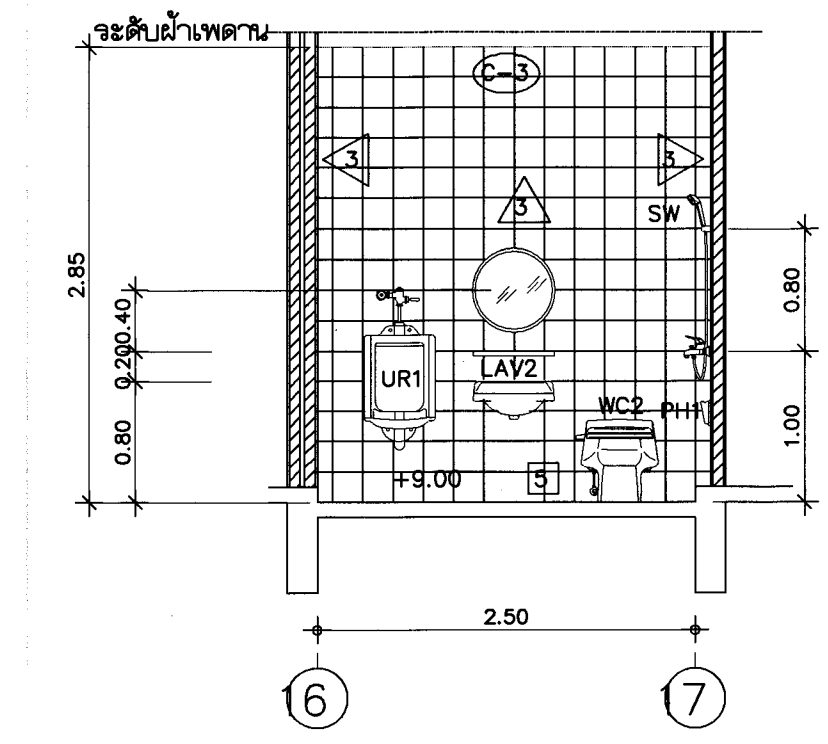

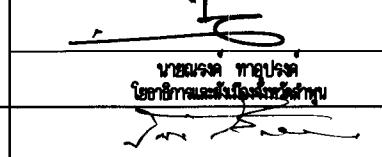
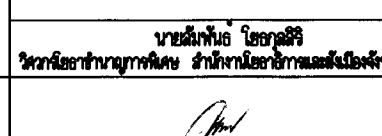
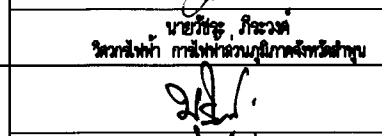
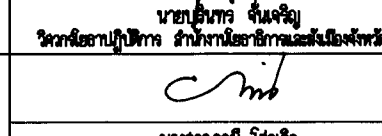
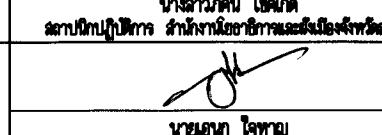
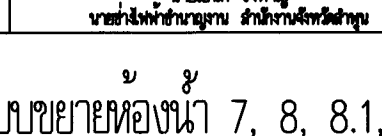

รูปตัด E 1:50

 จังหวัดลำพูน		
แบบ โครงการก่อสร้างศูนย์ราชการจังหวัดลำพูน		
คณะกรรมการจัดทำแบบขยายงานก่อสร้าง ตามคำสั่งจังหวัดลำพูน ที่ 2548/2562 ลงวันที่ 19 ธันวาคม 2562		
ลงชื่อ		ประธานกรรมการ
ลงชื่อ		กรรมการ
ลงชื่อ		กรรมการ
ลงชื่อ		กรรมการ
ลงชื่อ		กรรมการ
ลงชื่อ		กรรมการ
แสดงแบบ แบบขยายห้องน้ำ 7, 8, 8.1, 9, 10, 11		
มาตราส่วน	เลขที่แบบ สย.ผ.สพ. AR-2563	
วัน เดือน ปี จัดพิมพ์	25 ธ.ค. 2562 เลขที่แบบ	แผ่นที่ 20
		จำนวนแผ่น 27

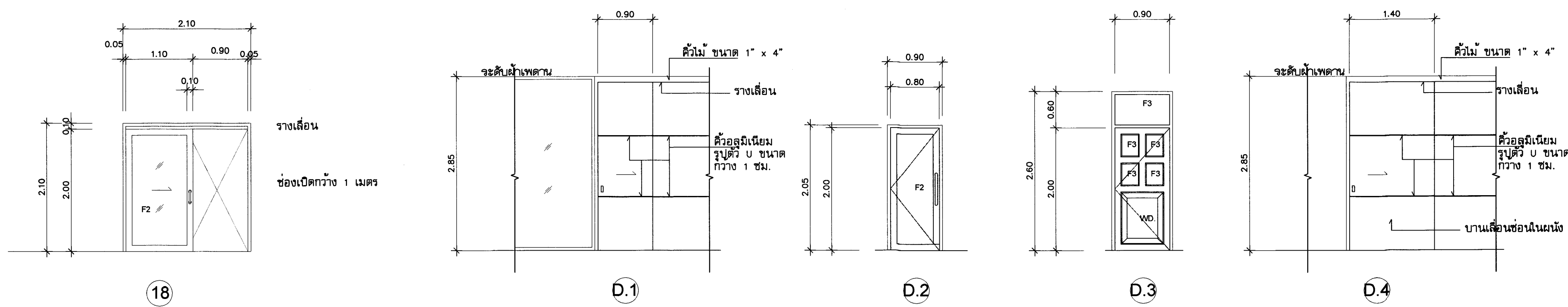
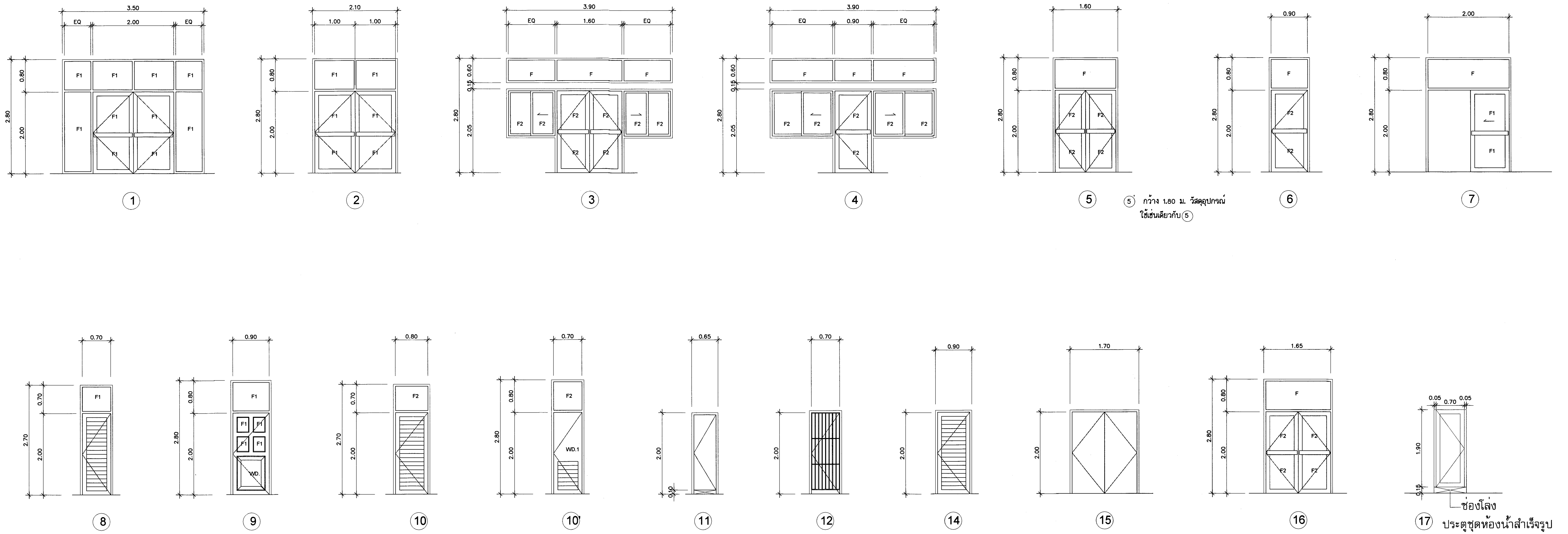

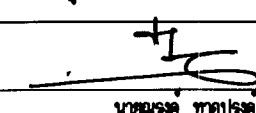
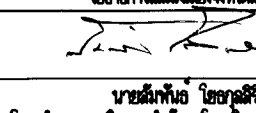
แบบขยายประตู 1:50

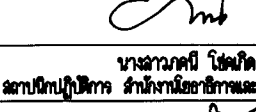
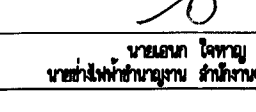

 จังหวัดลำปาง			
แบบ โครงการก่อสร้างศูนย์ราชการจังหวัดลำปาง			
คณะกรรมการจัดทำแบบรายการงานก่อสร้าง ตามคำสั่งจังหวัดลำปาง ที่ 2548/2562 ลงวันที่ 19 ธันวาคม 2562			
ลงชื่อ		ประธานกรรมการ	
ลงชื่อ		กรรมการ	
ลงชื่อ		กรรมการ	
ลงชื่อ		กรรมการ	
ลงชื่อ		กรรมการ	
ลงชื่อ		กรรมการ	
แสดงแบบ แบบขยายประตู			
มาตรฐาน		เลขที่แบบ	ส.ย.ศ.สพ. AR-2563
วัน เดือน ปี	25 ธ.ค. 2562	แผ่นที่	22
วันที่พิมพ์	เลขที่แบบ	จำนวนแผ่น	27

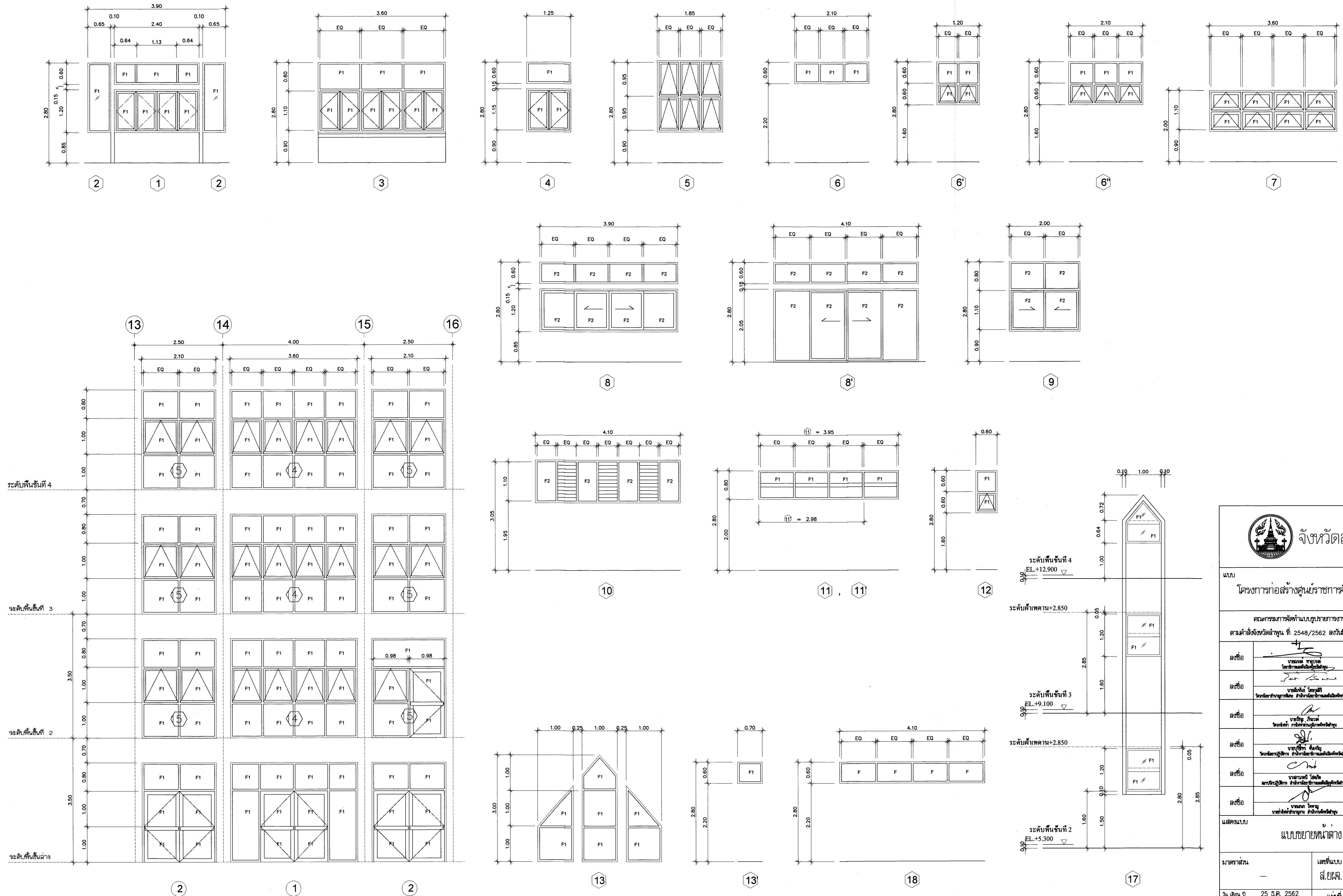
แบบขยายหน้าต่าง 1:50

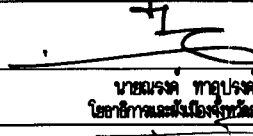
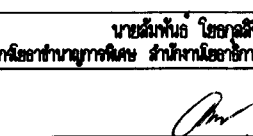
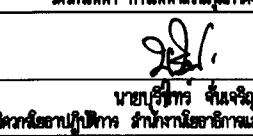
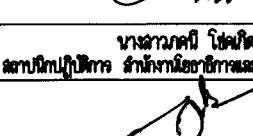

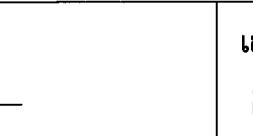
 จังหวัดลำปาง		
มาตรฐานการก่อสร้างศูนย์ราชการจังหวัดลำปาง ตามคำสั่งจังหวัดลำปาง ที่ 2548/2562 ลงวันที่ 19 ธันวาคม 2562		
ลงชื่อ		ประธานกรรมการ
ลงชื่อ		กรรมการ
ลงชื่อ		กรรมการ
ลงชื่อ		กรรมการ
ลงชื่อ		กรรมการ
ลงชื่อ		กรรมการ
แสดงแบบ แบบขยายหน้าต่าง		
มาตรฐาน	เลขที่แบบ ส.ย.ศ.สพ. AR-2563	
วันที่	25 ธ.ค. 2562	แผ่นที่ 23
จำนวน	จำนวนแบบ	จำนวนแผ่น 27

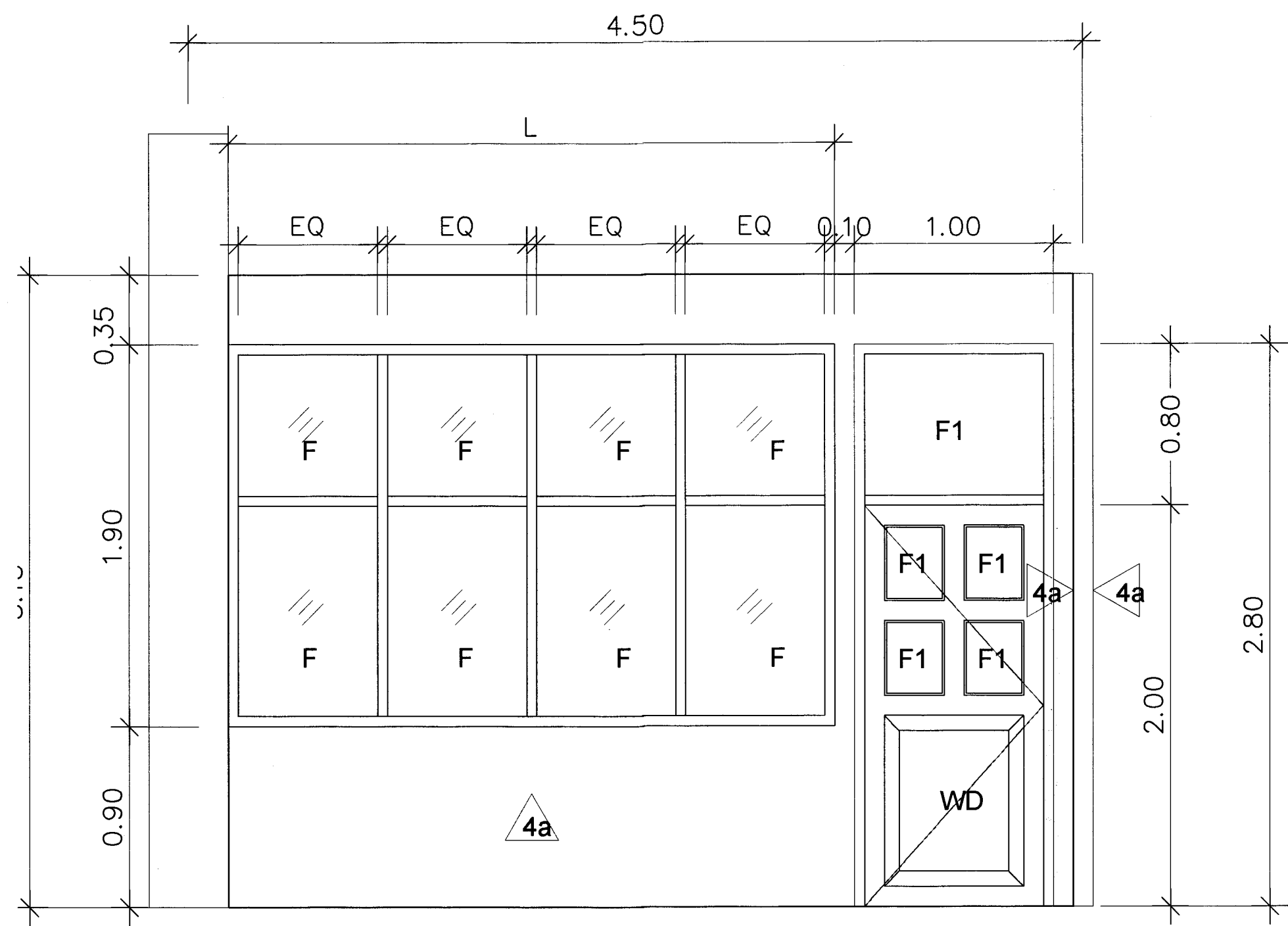

ขนาดมาตรฐาน (P3)

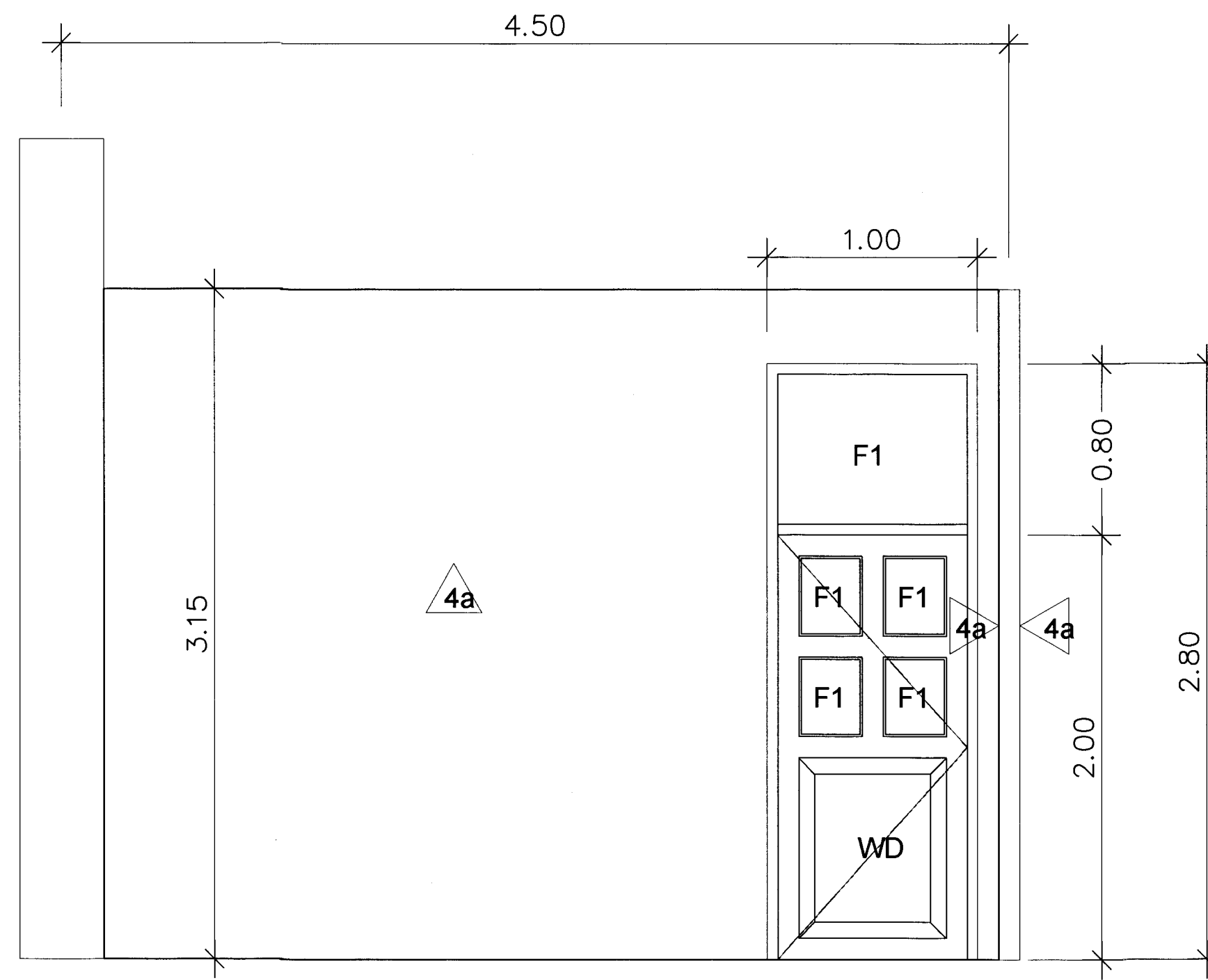

ขนาดมาตรฐาน (P4)

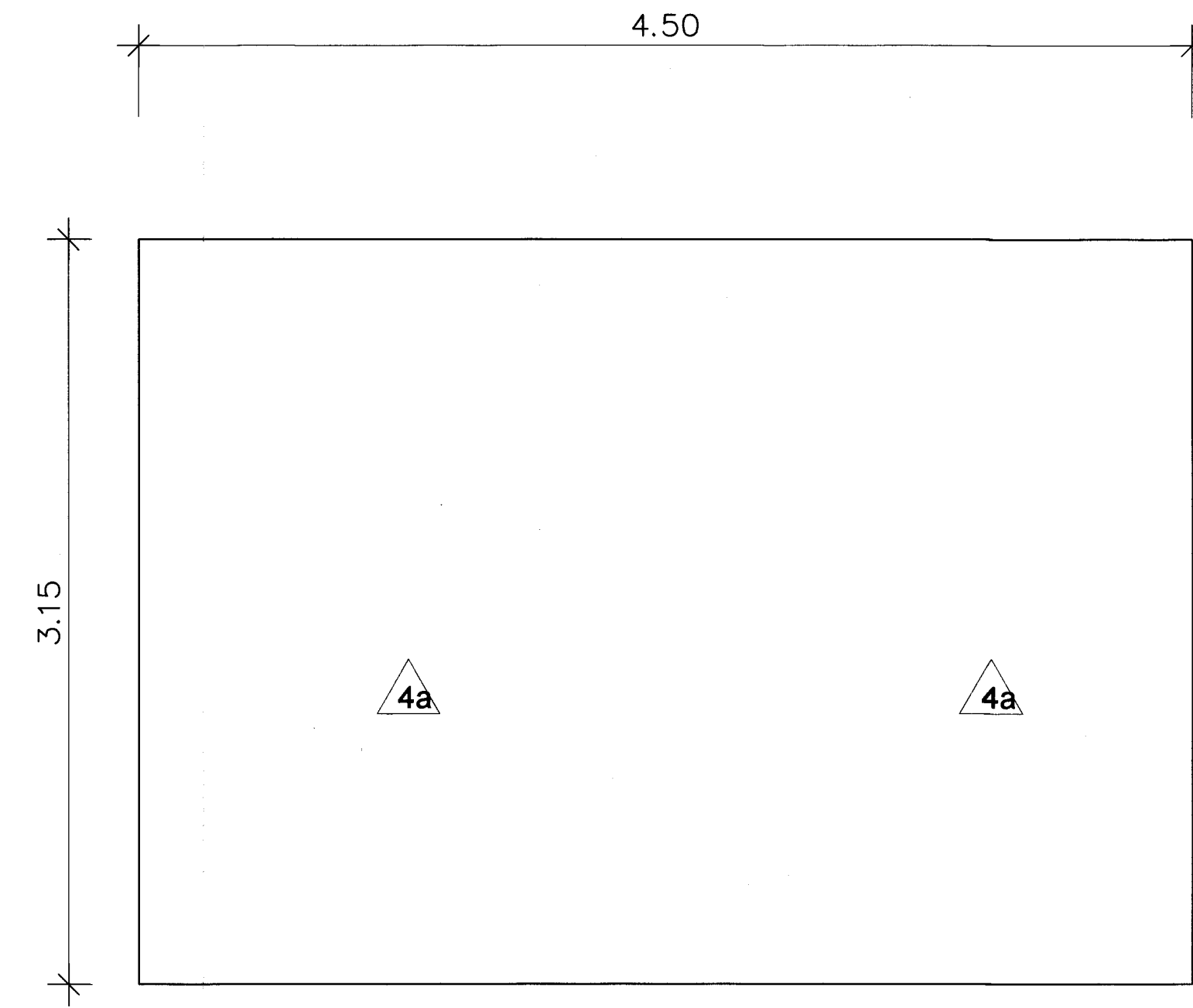

ขนาดมาตรฐาน (P4)

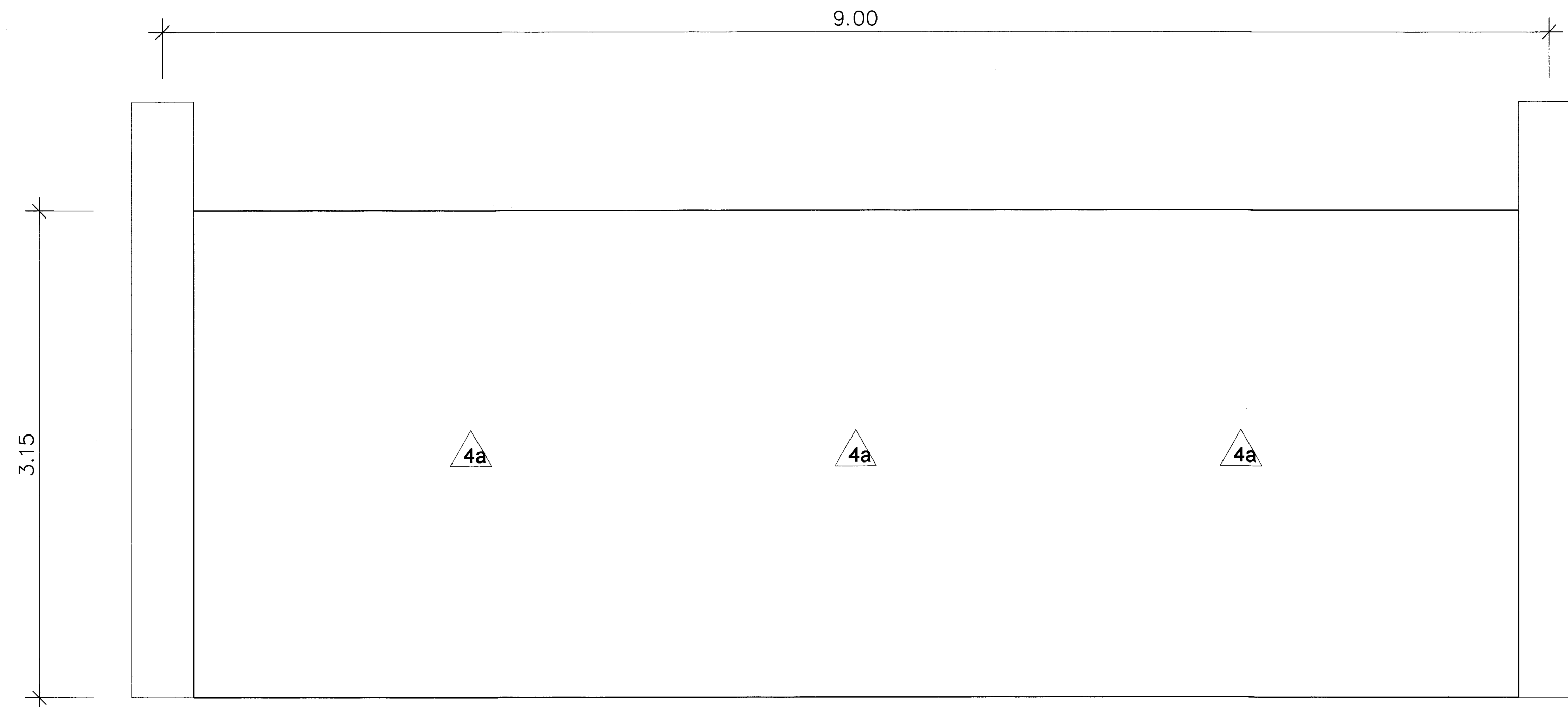

ขนาดมาตรฐาน (P1)

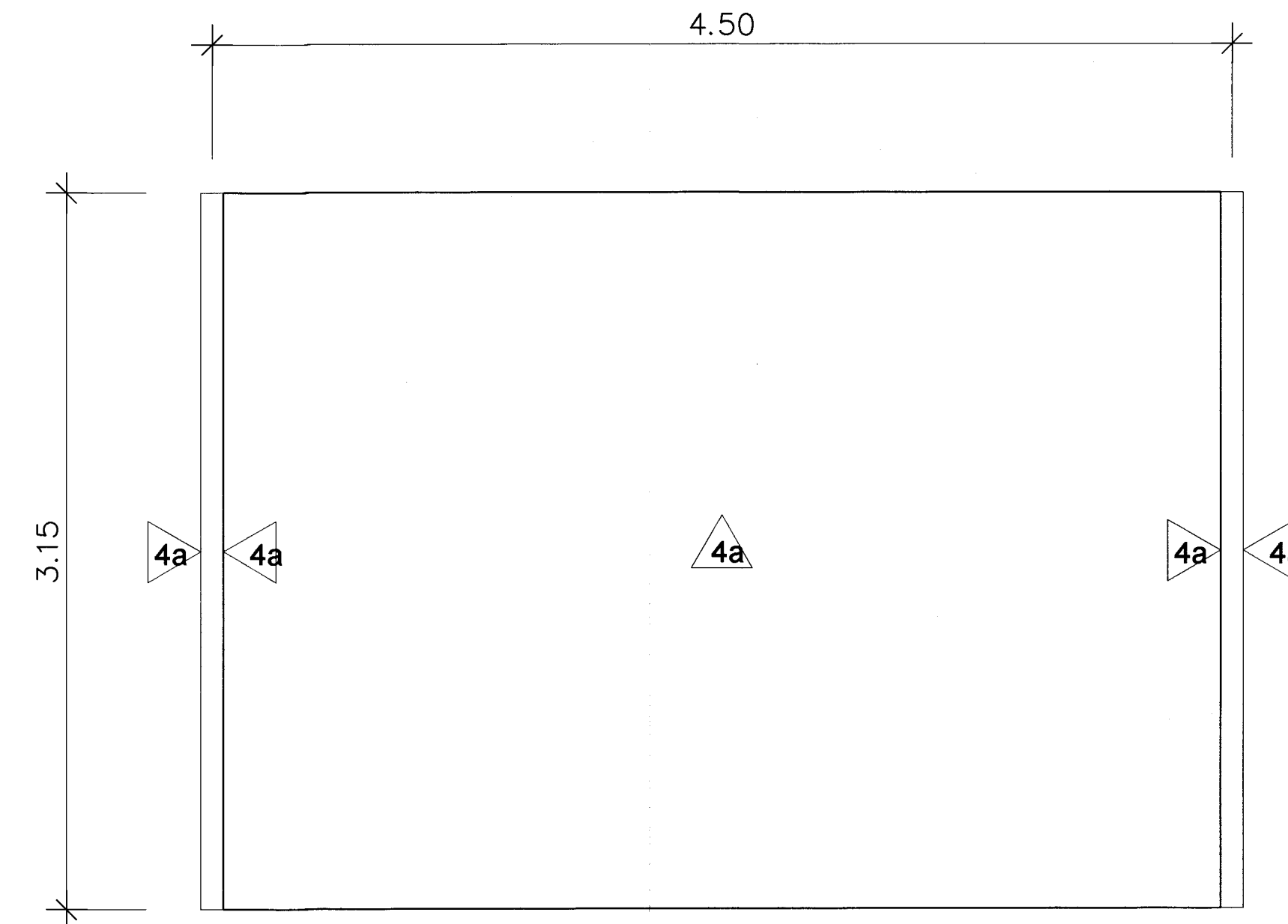

ขนาดมาตรฐาน (P2)

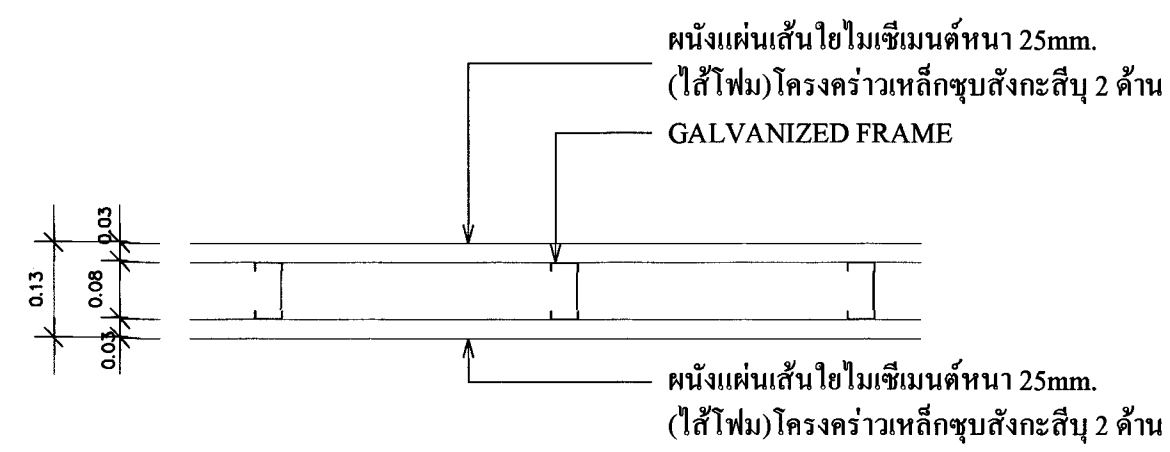

TYPICAL ผนังแผ่นเส้นใยซีเมนต์อัด

มาตราส่วน

1:10

 จังหวัดลำพูน	
แบบ	
โครงการก่อสร้างศูนย์ราชการจังหวัดลำพูน	
คณะกรรมการจัดทำแบบขยายงานก่อสร้าง ตามคำสั่งจังหวัดลำพูน ที่ 2548/2562 ลงวันที่ 19 ธันวาคม 2562	
ลงชื่อ	ประธานกรรมการ
ลงชื่อ	กรรมการ
ลงชื่อ	กรรมการ
ลงชื่อ	กรรมการ
ลงชื่อ	กรรมการ
ลงชื่อ	กรรมการ
แสดงแบบ	
แบบขยายผนัง P1 , P2 , P3 , P4	
มาตราส่วน	เลขที่แบบ
1: 50	ส.ย.ผ.ส.พ. AR-2563
วัน เดือน ปี	หน้า
25 ธ.ค. 2562	25
ใช้แทนสติ	จำนวนหน้า
แสดงแบบ	27

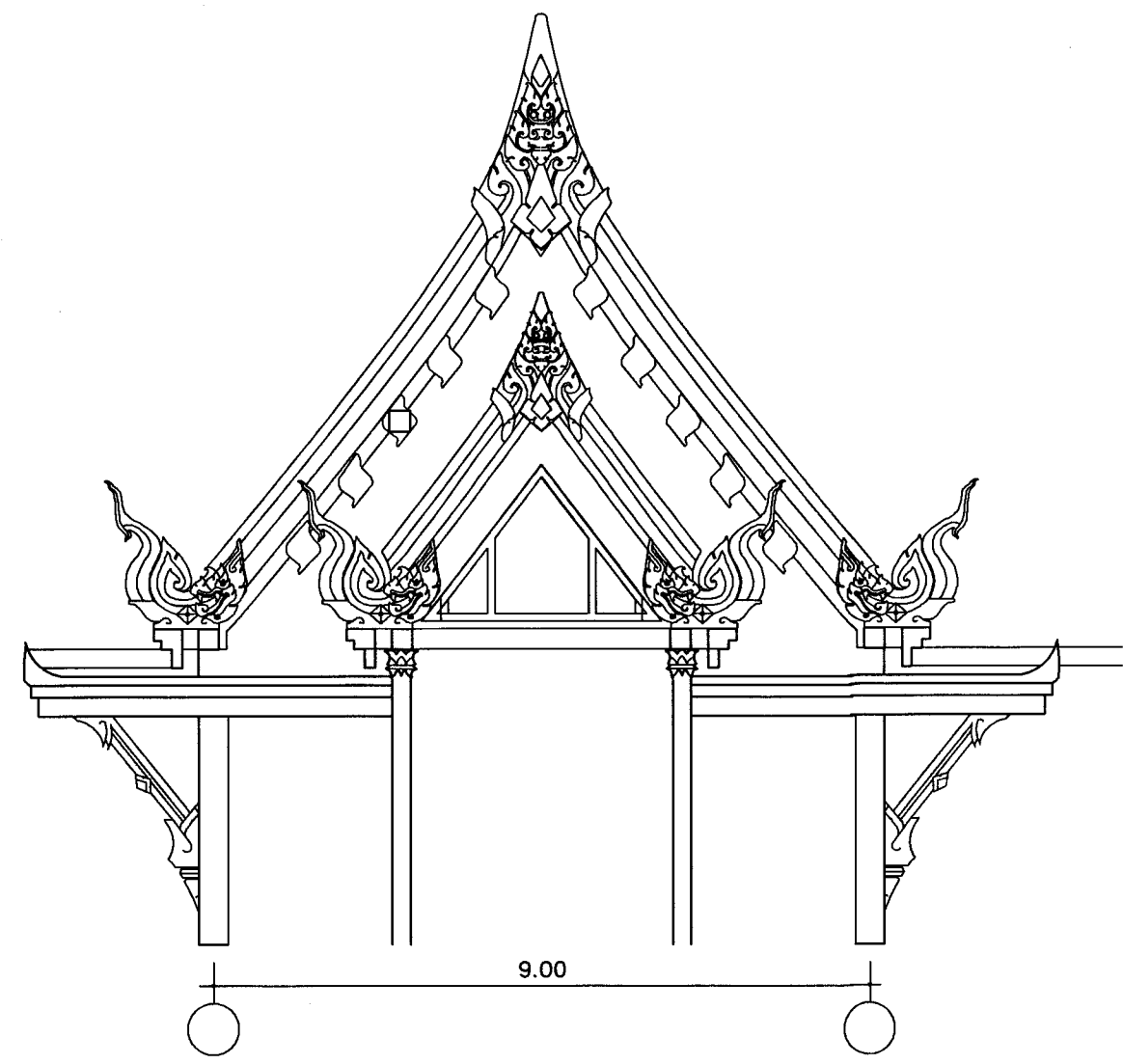

ขยายหน้าจั่ว 1 : 100

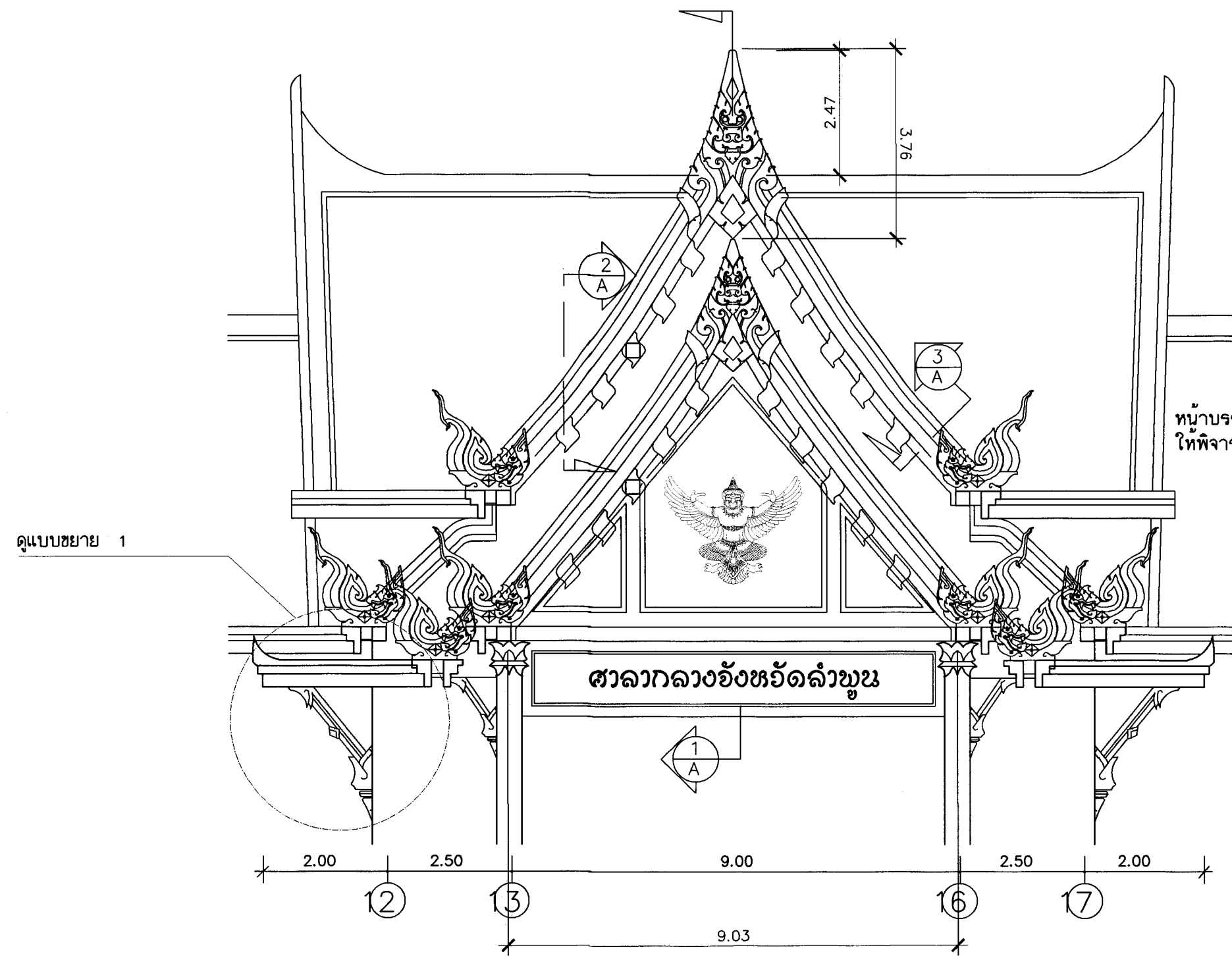

ขยายหน้าจั่ว 1 : 100

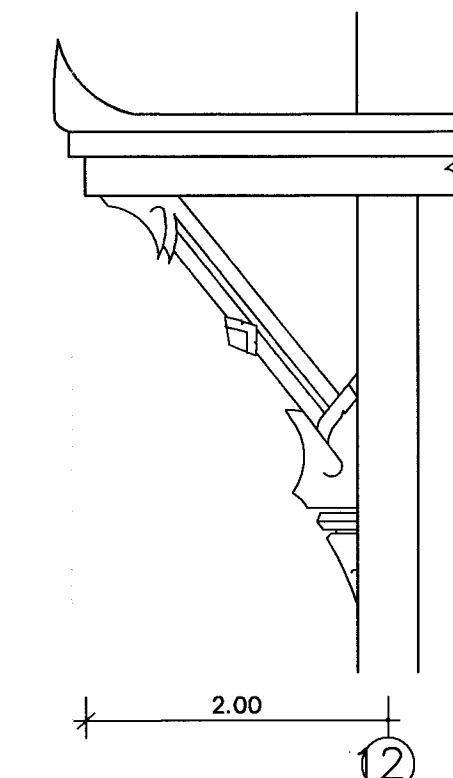

ขยาย 1 : 1 : 20

หน้าจั่วรวมทำ SHOP DRAWING
ให้พิจารณาปรับปรุงรายละเอียดก่อนการดำเนินการ

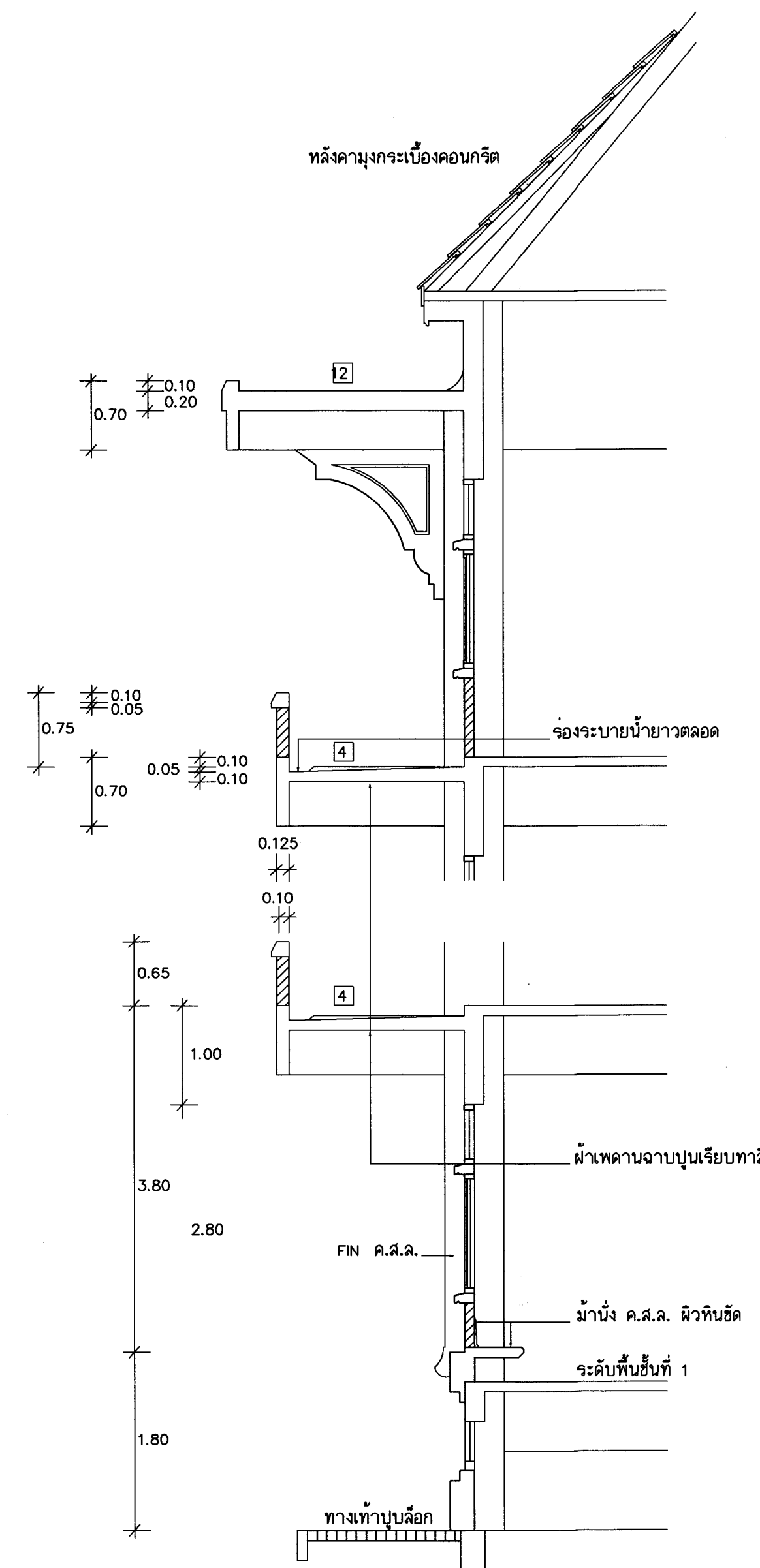

ขยายรูปตัด 1 : 50

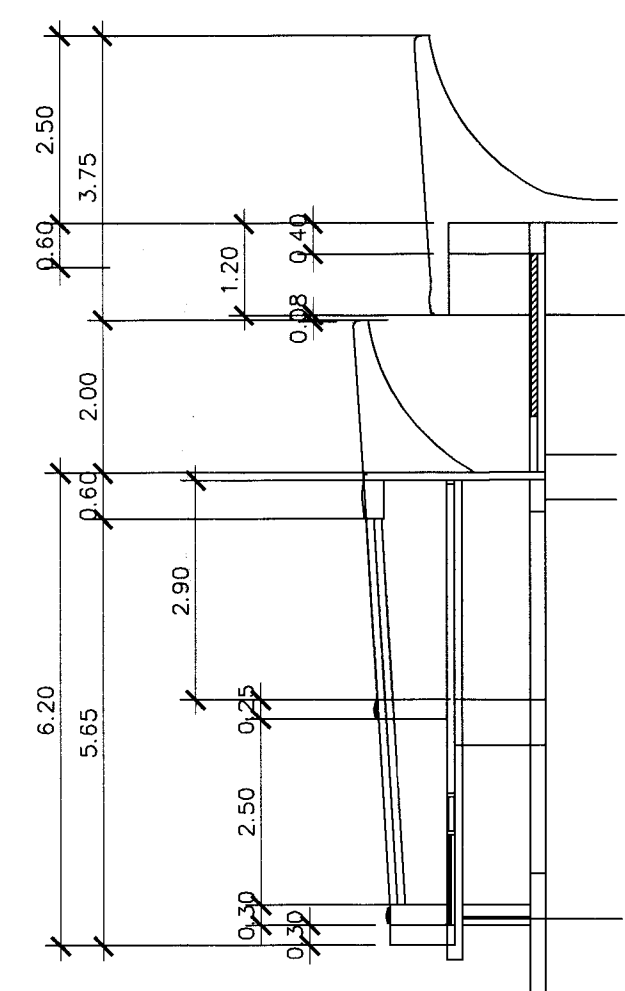

รูปตัด 1 : 100

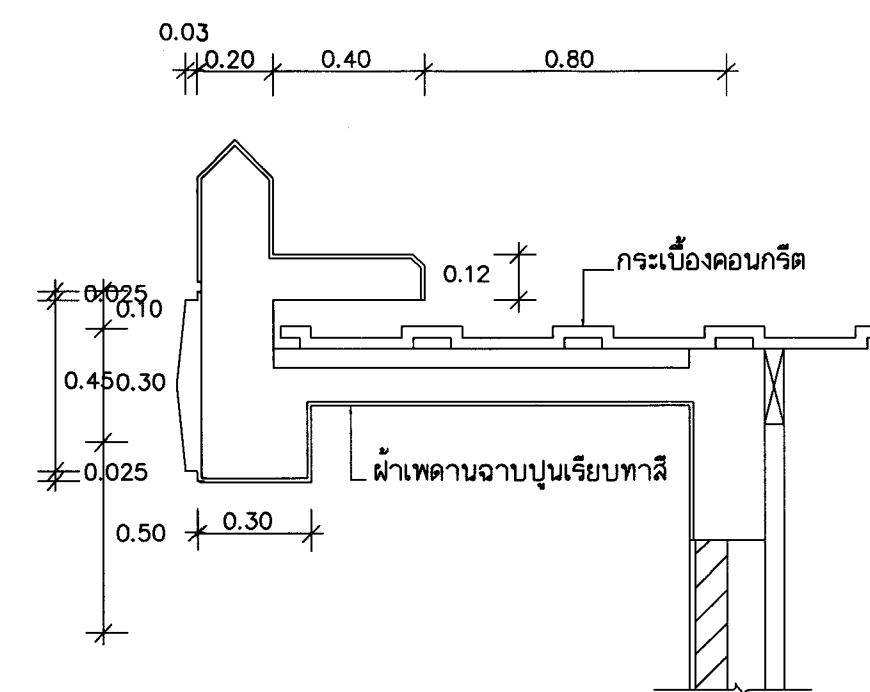

รูปตัด 2 : 1 : 20

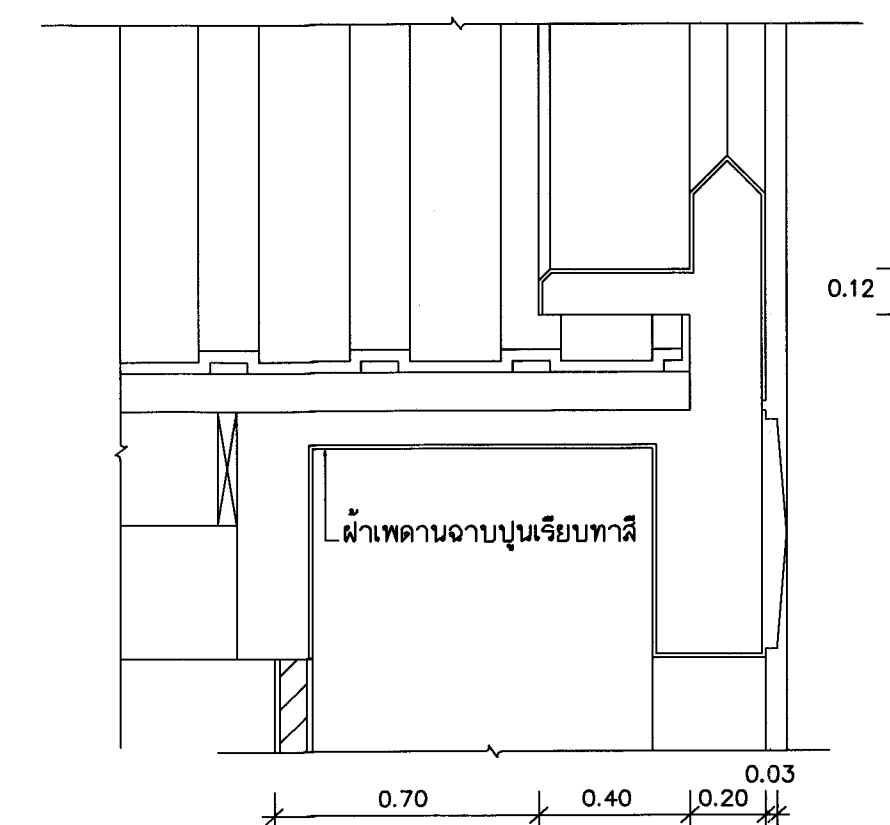

รูปตัด 3 : 1 : 20

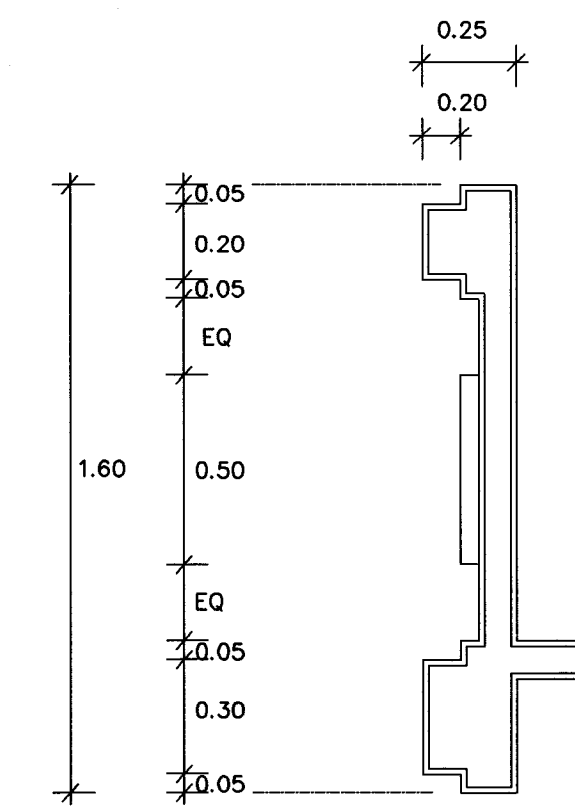

รูปตัดขยาย 4 : 1 : 20

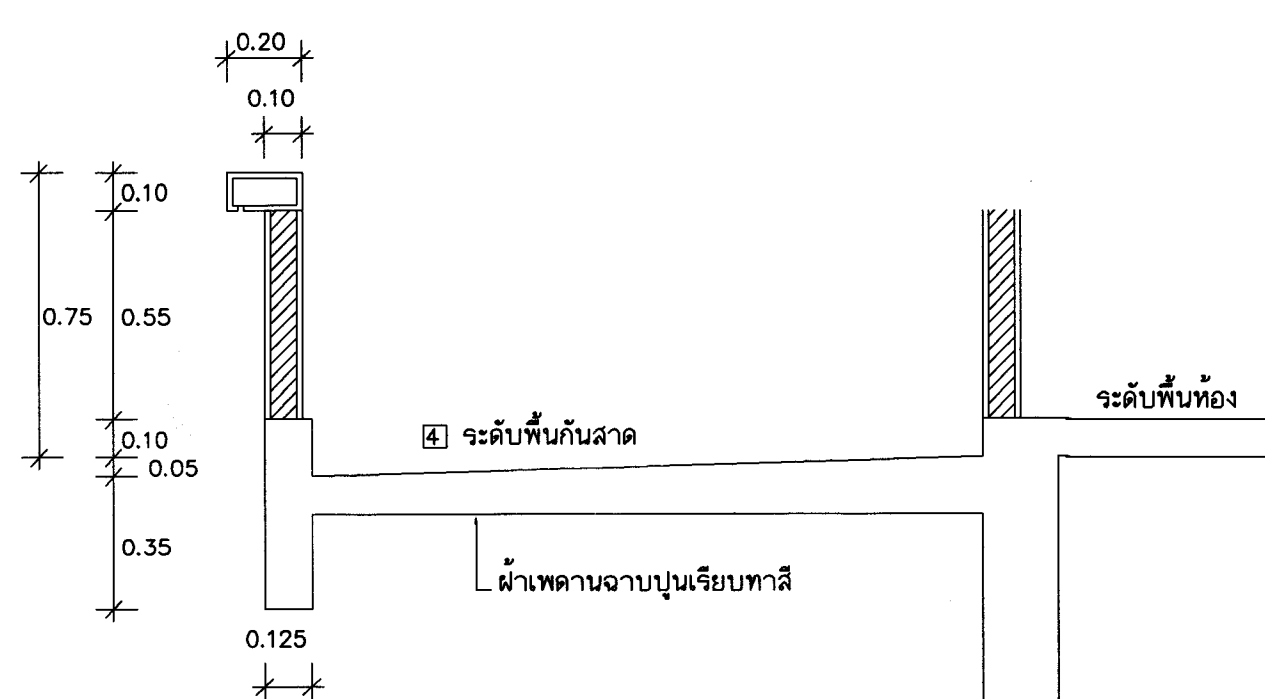

ขยายกันสาด 1 : 20

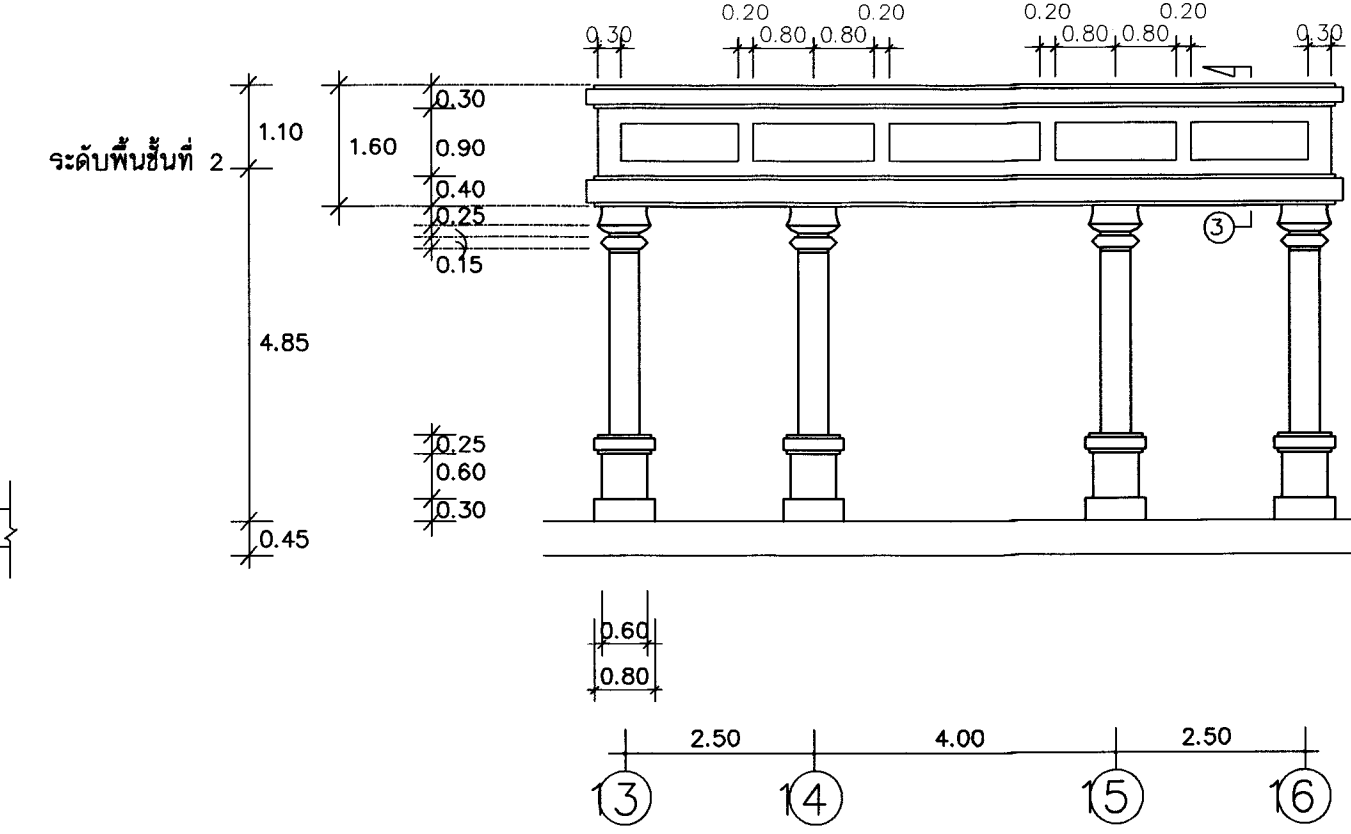

รูปด้านหน้า 1 : 100

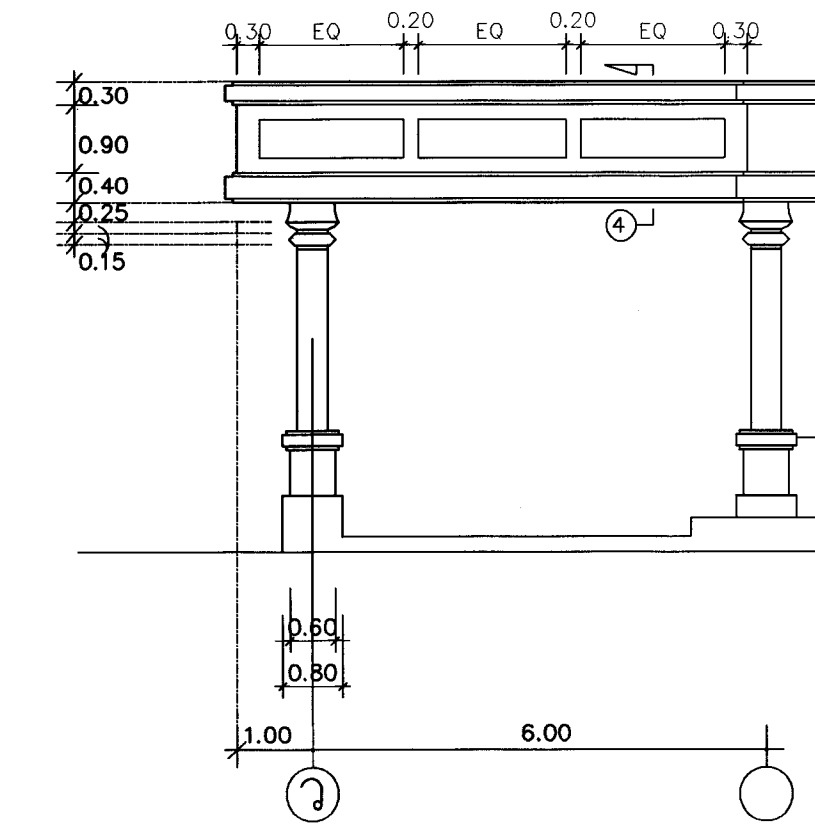

รูปด้านข้าง 1 : 100

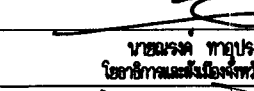
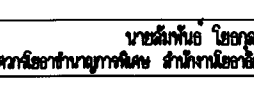
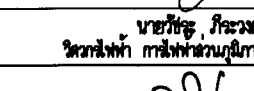
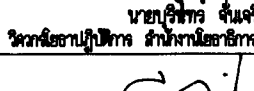
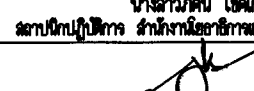
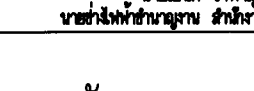
 จังหวัดลำพูน			
แบบ โครงการก่อสร้างศูนย์ราชการจังหวัดลำพูน			
คณะกรรมการจัดทำแบบปฏิบัติงานก่อสร้าง ตามคำสั่งจังหวัดลำพูน ที่ 2548/2562 ลงวันที่ 19 ธันวาคม 2562			
ลงชื่อ		ประธานกรรมการ	
ลงชื่อ		กรรมการ	
ลงชื่อ		กรรมการ	
ลงชื่อ		กรรมการ	
ลงชื่อ		กรรมการ	
ลงชื่อ		กรรมการ	
แสดงแบบ แบบขยายหลังคาคลุมทางเข้า , แบบขยายตัว			
มาตราส่วน	เลขที่แบบ		
-	ส.ย.ผ.สพ. AR-2563		
วัน เดือน ปี	25 ธ.ค. 2562	แผ่นที่	จำนวนแผ่น
จังหวัด	ลำพูน	26	27

ขอบเขตงานก่อสร้างทั่วไป

1. ผู้รับจ้างจะต้องทำการก่อสร้าง ให้เป็นไปตามแบบรูปรายการและบัญชีปริมาณงานที่ปรากฏในแบบรูปรายการเป็นอย่างน้อยหากในระหว่างก่อสร้างปรากฏว่า คณะกรรมการตรวจรับพัสดุ และ/หรือ

ผู้ควบคุมงาน เห็นว่ามีความจำเป็นที่จะต้องดำเนินการเพิ่มเติมหรือปรับลดรายการ เพื่อให้งานก่อสร้างมีความครบถ้วน สมบูรณ์ หรือบรรลุวัตถุประสงค์ ผู้รับจ้างจะต้องดำเนินการ

ตามความเห็นชอบของคณะกรรมการตรวจรับพัสดุ และ/หรือ ผู้ควบคุมงาน โดยจะต้องปฏิบัติตามเงื่อนไขของทางราชการที่เกี่ยวข้อง

2. ในระหว่างการก่อสร้าง ผู้รับจ้างจะต้องจัดหาผู้เชี่ยวชาญของผู้ผลิต/ผู้จำหน่าย หรือผู้ได้รับใบอนุญาตประกอบวิชาชีพวิศวกรรมควบคุมในสาขาที่เกี่ยวข้อง เข้าตรวจสอบรายการก่อสร้างต่าง ๆ ได้แก่ ตู้ MDB ,

เครื่องกำเนิดไฟฟ้าสำรอง , ลิฟต์โดยสาร และระบบอื่น ๆ เพื่อตรวจสอบว่าวัสดุ/อุปกรณ์ ที่ใช้ก่อสร้างหรือติดตั้งไว้ในสถานที่ก่อสร้าง มีความจำเป็นที่จะต้องเพิ่มเติมอุปกรณ์อื่นใด ให้ครบถ้วนสมบูรณ์

โดยให้เสนอผลการตรวจสอบและความเห็นของผู้เชี่ยวชาญ พร้อมเอกสารต่าง ๆ ที่เกี่ยวข้อง ให้คณะกรรมการตรวจรับพัสดุพิจารณาเพื่อใช้ประกอบการเปรียบเทียบมูลค่างานก่อสร้าง

ให้เป็นไปตามระเบียบของทางราชการ

ลำดับที่	รายการ	จำนวน	หน่วย
2	หมวดงานสถาปัตยกรรม		
2.1	งานหลังคา		
-	กระเบื้องหลังคาคอมกรีต (สีธรรมชาติ)	3	แผ่น
2.2	งานตกแต่งผนัง		
-	ผนังฉาบปูนเรียบ	147.00	ตร.ม.
-	ฉาบปูนฉาบฉนวนเรียบหน้ายากันชื้น	360.00	ตร.ม.
-	ผนังทาสีเคมีกันชื้นสำหรับเก็บน้ำ ชนิดปลอดสารพิษ	294.00	ตร.ม.
2.3	งานตกแต่งผิวพื้น		
-	พื้นหินแกรนิตขัดมันมีเส้น PVC แบ่งแนว	486.00	ตร.ม.
-	พื้นปูกระเบื้องเซรามิค ขนาด 12" x 12"	46.00	ตร.ม.
-	พื้นปูแผ่นทางเท้า ขนาด 0.40 x 0.40 ม.	1,793.00	ตร.ม.
-	พื้นปูหินแกรนิตในประเทศ ขนาด 0.40 x 0.80 ม.	24.00	ตร.ม.
-	คันทันสำเร็จรูป	794.00	ม.
-	พื้นปูกระเบื้องยาง ทน 2.5 มม. ขนาด 0.30 x 0.30 ม.	1,308.00	ตร.ม.
-	พื้นทำผิวทรายล้าง	38.00	ตร.ม.
-	พื้นปูพรม	404.00	ตร.ม.
-	พื้น ค.ส.ล. ทำผิวขัดหาย	126.00	ตร.ม.
-	พื้น ค.ส.ล. ขัดมันทำระบบกันซึม ชนิดคริลิกโพลีเอสเตอร์เสริมใยแก้ว	1,682.00	ตร.ม.
-	พื้น ค.ส.ล. ขัดมันทำระบบกันซึม แบบทราปูนเคมี (ในน้ำและอบบ่ม)	380.00	ตร.ม.
-	บัวหินขัดในที	3,778.00	ม.
-	บัวเซรามิก PVC. 4" สำเร็จรูป	1,310.00	ม.
-	บัวเซรามิกยาง สูง 10 ซม.	437.00	ม.
-	บัวเซรามิกทรายล้าง	63.00	ม.
-	บัวเซรามิกทางสันทัน	93.00	ม.
2.4	งานฝ้าเพดาน		
-	ฝ้าเพดานอิปซีบอร์ดหนา 9 มม. ชนิดธรรมดา ฉาบรอยต่อเรียบ	2,020.00	ตร.ม.
-	ฝ้าเพดานอิปซีบอร์ดหนา 9 มม. ชนิดธรรมดา ปิดด้วย Acoustic board หนา 9 มม. โครงคร่าเหล็กชุบสังกะสี	1,275.00	ตร.ม.
-	ฝ้าเพดานอลูมิเนียมยอลี่ ชนิดรูปทูน ขนาด 0.60 x 0.60 ม.	633.00	ตร.ม.
-	ฝ้าเพดาน ค.ส.ล. ฉาบปูนเรียบ	250.00	ตร.ม.
-	ฝ้าเพดานอลูมิเนียมยอลี่ รูปตัว C ขนาด 0.60 x 0.60 ม.	260.00	ตร.ม.
-	ฝ้าเพดานอิปซีบอร์ด ชนิดทึบยอลี่ หนา 9 มม. ฉาบรอยต่อเรียบ	303.00	ตร.ม.
-	โครงคร่าเหล็กชุบสังกะสี		

ลำดับที่	รายการ	จำนวน	หน่วย
2.5	งานประตู - หน้าต่าง		
-	ประตู		
-	ป1	2.00	ชุด
-	ป2	9.00	ชุด
-	ป3	8.00	ชุด
-	ป5	43.00	ชุด
-	ป5'	4.00	ชุด
-	ป6	2.00	ชุด
-	ป7	8.00	ชุด
-	ป8	24.00	ชุด
-	ป9	14.00	ชุด
-	ป10	33.00	ชุด
-	ป14	12.00	ชุด
-	ป15	7.00	ชุด
-	ป16	12.00	ชุด
-	ป18	2.00	ชุด
-	ด.1	2.00	ชุด
-	ด.2	2.00	ชุด
-	ด.3	1.00	ชุด
-	ติดกระจกฝ้า หนา 5 มม.	115.00	ตร.ม.
-	ติดกระจกสีชา หนา 6 มม.	290.00	ตร.ม.
	หน้าต่าง		
-	น3	2.00	ชุด
-	น6	4.00	ชุด
-	น8	64.00	ชุด
-	น9	2.00	ชุด
-	น11	18.00	ชุด
-	น11'	4.00	ชุด
-	น12	4.00	ชุด
-	น14	1.00	ชุด
-	น17	6.00	ชุด
-	ติดกระจกฝ้า หนา 5 มม.	1,053.00	ตร.ม.
-	ติดกระจกสีชา หนา 6 มม.	7.00	ตร.ม.
-	หน้าต่างวงกบอลูมิเนียม กระจกติดตาย (แบ่ง 4 ช่อง)	52.00	ชุด
-	ขนาด 1.90 x 3.20 ม. (P3)		

ลำดับที่	รายการ	จำนวน	หน่วย
2.6	งานสุขภัณฑ์และอุปกรณ์ประกอบห้องน้ำ (สีขาว)		
-	ถังน้ำร้อนแบบหม้อน้ำซักโครก หรืออุปกรณ์	10.00	ชุด
-	อ่างล้างหน้าแบบฝังวางบนเคาน์เตอร์ หรืออุปกรณ์	8.00	ชุด
-	อ่างล้างหน้าแบบแขวนผนัง หรืออุปกรณ์ + ที่วางของ	8.00	ชุด
-	พลาสติกและกระเบื้องอ่างดี		
-	โถปัสสาวะชาย ชนิดครึ่งห้อง สูงจากพื้น 60 ซม. หรืออุปกรณ์	44.00	ชุด
-	อ่างที่ปัสสาวะชาย	34.00	ชุด
-	ที่ใส่กระดาษชำระ ชนิดเคลือบปูนขนาด 4'x 6' สูงจากพื้น 55 ซม.	11.00	ชุด
-	ที่ใส่กระดาษชำระ ชนิดแขวนผนัง สูงจากพื้น 60 ซม.	120.00	ชุด
-	ที่ใส่สบู่ ชนิดเคลือบผนัง ขนาด 4'x 8' สูงจากพื้น 1.20 ม.	10.00	ชุด
-	สายชำระ	11.00	ชุด
-	กระเบื้อง หนา 5 มม. หลังกู่ไม้ขัดยาง 4 มม. กรอบบานอลูมิเนียม 1"	185.00	ตร.ฟ.
-	ฝักบัวอาบน้ำ	8.00	ชุด
-	ราวพาดผ้าโครเมียม อย่างหนา ยาว 60 ซม.	9.00	ชุด
-	ที่ใส่สบู่เหลว	32.00	ชุด
-	ก๊อกน้ำล้างพื้น	46.00	ชุด
-	Stop Valve	236.00	ชุด
-	ราวทรงตัวคนพิการ สำหรับชักโครก	2.00	ชุด
-	ราวทรงตัวคนพิการ สำหรับอ่างล้างหน้า	2.00	ชุด
-	ขอแขวนผ้าชุบโครเมียม	6.00	ชุด
-	Floor drain (ขนาด 2")	46.00	ห้อง
-	หมั่นกั้นห้องน้ำสำเร็จรูป หรืออุปกรณ์ประกอบ	110.00	ห้อง
2.7	งานตกแต่งบันได, ทางลาด, ราวบันได และราวกันตก		
-	บันได ST-1 (2 ชุด)		
-	ชั้นบันไดและลูกตั้ง ปูหินแกรนิต กว้าง 0.35 x สูง 0.15 ม.	-	ม.
-	จุกบันไดพื้นทราย เสาพร้อมกันสั้น 3 ร่อง	114	ม.
-	บัวเซรามิกหินแกรนิต สูง 0.10 ม.	-	ม.
-	บันได ST-2 (4 ชุด)		
-	ชั้นบันไดและลูกตั้ง ทำผิวทรายล้าง	70	ม.
-	ขานพักทำผิวทรายล้าง	12	ตร.ม.
-	บัวเซรามิกทรายล้าง สูง 0.10 ม.	36	ม.
-	บันได ST-3 , ST-5 (2 ชุด)		
-	ชั้นบันไดและลูกตั้ง ทำผิวหินขัด	-	ม.
-	จุกบันไดทอมเหลือง ขนาด 2" ชนิดยางกันสั้น 3 เส้น	-	ม.
-	ขานพักทำผิวหินขัด	-	ตร.ม.
-	ราวจับคนแลล ๑ 3" พร้อมสายยึดผนัง	114	ม.
-	บัวเซรามิกหินขัดในที สูง 0.10 ม.	-	ม.
-	บันได ST-4 (2 ชุด)		
-	ชั้นบันไดและลูกตั้ง ปูหินแกรนิต กว้าง 0.50 x สูง 0.171 ม.	-	ม.
-	จุกบันไดเสาพร้อมกันสั้น	264	ม.
-	บัวเซรามิกหินแกรนิต สูง 0.10 ม.	38	ม.

ลำดับที่	รายการ	จำนวน	หน่วย
บันได ST-6 (4 ชุด)		-	
-	ชั้นบันไดและลูกตั้ง ทำผิวหินขัด	-	ม.
-	จุกบันไดทอมเหลือง ขนาด 2" ชนิดยางกันสั้น 3 เส้น	-	ม.
-	ขานพักทำผิวหินขัด	-	ตร.ม.
-	ราวบันได (ตามแบบ)	-	ม.
-	บัวเซรามิกหินขัดในที สูง 0.10 ม.	-	ม.
บันได ST-7 (7 ชุด)		-	
-	ชั้นบันไดและลูกตั้ง ทำผิวทรายล้าง	15	ม.
-	ขานพักทำผิวทรายล้าง	3	ตร.ม.
-	ทางลาด (4 ชุด)	-	
-	พื้นทางลาด ทำผิวทรายล้าง ทำร่องสายถังปลา	85	ตร.ม.
-	ขานพักทำผิวทรายล้าง	31	ตร.ม.
-	ราวกันตกสแตนเลส ๑ 3" , ๑ 1 1/2" สูง 0.90 ม.	128	ม.
-	ยกขอบทางลาด สูง 0.10 ม. ทำผิวทรายล้าง	119	ม.
-	บัวเซรามิกทรายล้าง สูง 0.10 ม.	8	ม.
2.8	งานทาสี - ผนัง		
-	ทาสีพลาสติก ชนิดทากายนอก	3,173.00	ตร.ม.
-	ทาสีพลาสติก ชนิดทากายใน	20,398.00	ตร.ม.
-	ทาสีน้ำมัน	-	ตร.ม.
-	พื้นสีเทเจอร์	405.00	ตร.ม.
-	ทาสีพลาสติก ชนิดทากายนอก (สีล้างได้)	1,685.00	ตร.ม.
-	สีกันสนิม	-	ตร.ม.
2.9	งานเบ็ดเตล็ด		
-	ทำระบบป้องกันปลวก ระบบตีเทอดน้ำยา หรือพลาสติกน้ำยากำจัดปลวก	-	ตร.ม.
-	กำจัดปลวก (เฉพาะใต้ฐานอาคารศาลากลาง)	-	
-	ป้ายประกาศอาคาร สแตนเลสกัดกรด ขนาด 0.50 x 0.30 ม. ยกรอบ 1"	1.00	ชุด
-	เคาน์เตอร์รับ-ส่งหนังสือ/รับจ่ายค.ส.ล. ปูหินแกรนิต กว้าง 0.60 ม. (นอกห้อง)		ม.
-	เคาน์เตอร์รับ-ส่งหนังสือ/รับจ่าย ทำตู้ที่บพร้อมลิ้นชัก สลับช่องใส่เครื่องไม้เนื้อแข็ง คุรุไม้ขัดสี ขนาดกว้าง 0.60 ม. สูง 0.90 ม. (ในห้อง)	4.00	ม.
-	ตู้ติดป้ายประกาศรอบอลูมิเนียม บานเลื่อนสลับ กระดาษ	2.00	ชุด
-	5 มม. ขนาด 1.20 x 2.40 ม.		
-	ป้ายชื่อหัวหน้าชื่อโต๊ะ พื้นจูปู ทำสีทอง สูง 0.30 ม.	-	ชุด
-	ข้อความ "ศาลากลางจังหวัดลำพูน"		
-	ฝาเก็บน้ำสแตนเลส ขนาด 1.00 x 1.00 ม.	4.00	ชุด
-	เสาเข็มยึดธรณีทำบัวปูนพื้นฐานเสาและหัวเสา ขนาด 0.40x0.40x4.30 ม.	16.00	คัน
-	บัวปูนปั้นรอยอาคาร ระดับพื้นชั้นที่ 1 ขนาด 0.15 x 0.50 ม.	202.00	ม.
-	ป้ายชื่อหน้าห้องแผนกต่างๆ และป้ายสัญลักษณ์ (แผ่นคริลิค)	166.00	ชุด
-	ผนังกันกระเบื้องสูง สูง 1.60 ม. ทำปูนปั้นตามรูปแบบ	-	ม.
-	ครีบบนหัวบัวปูนปั้นแนวตั้ง น1 และ น2 ชั้นที่ 1 ขนาด 0.10x0.20 ม.	65.00	ม.
-	ครีบบนหัวบัวปูนปั้นแนวตั้ง น1 และ น2 ชั้นที่ 2, 3, 4 ขนาด 0.10x0.20 ม.	361.00	ม.
-	ครีบบนหัวปูนปั้นแนวอน น1 และ น3 ขนาด 0.10 x 0.15 ม.	244.00	ม.
-	บัวปูนปั้นรอบ น17 ขนาด 0.05 x 0.10 ม.	-	ม.
-	บัวปูนปั้นระบียงกันสาด ชั้นที่ 2, 3 และ 4 ขนาด 0.05 x 0.10 ม.	-	ม.
-	ช่องระบายอากาศได้อาคาร (นอก - ใน)	111.00	ชุด
-	บัวปูนปั้นรอบผนังลิฟท์ ขนาด 0.05 x 0.10 ม.	88.00	ม.
-	รางน้ำพื้นระบียง	-	ม.



แบบ

โครงการก่อสร้างศูนย์ราชการจังหวัดลำพูน

คณะกรรมการจัดทำแบบรูปรายการงานก่อสร้าง		
ตามคำสั่งจังหวัดลำพูน ที่ 2548/2562 ลงวันที่ 19 ธันวาคม 2562		
ลงชื่อ		ประธานกรรมการ
ลงชื่อ		กรรมการ
ลงชื่อ		กรรมการ
ลงชื่อ		กรรมการ
ลงชื่อ		กรรมการ
ลงชื่อ		กรรมการ
ลงชื่อ		กรรมการ

แสดงแบบ

ขอบเขตงานก่อสร้างทั่วไป , บัญชีแสดงปริมาณงาน

มาตราส่วน	—	เลขที่แบบ	ส.ย.ผ.ล.สพ. AR-2563
รับ เดือน ๑	25 ธ.ค. 2562	แผ่นที่	จำนวนแผ่น
วันที่	วันที่	27	27